



epix

THE FUTURE OF FUN

# Grupa EPX

Grupa EPX jako generalny wykonawca realizuje od podstaw różnego rodzaju projekty na terenie całej Polski. Od pojedynczych urządzeń po kompleksowe strefy zabaw, rekreacji i wypoczynku. Posiadając profesjonalną kadrę oraz sprzęt jesteśmy w stanie sprostać nawet najbardziej wymagającym Inwestorom.



## Serwis

Nasza produkcja opiera się wyłącznie na materiałach pochodzących od sprawdzonych dostawców, co w połączeniu z solidnym i starannym wykonaniem produktów daje gwarancje Państwa zadowolenia na długie lata. Naszym celem jest tworzenie praktycznych rozwiązań przy jednoczesnym estetycznym wyglądzie każdego nawet najmniejszego elementu. Dlatego też ciągle rozwijamy się, aby wychodzić naprzeciw Państwa wymaganiom.



## Montaż

Realizujemy każdy projekt posiadający montaż podłoża z kostki brukowej, płyty gumowej oraz trawy z rolki. Wykonujemy także złożenia ogrodzeń systemowych jak również murowanych, co więcej zajmujemy się montażem monitoringu, lamp solarnych, sadzeniem roślinności i wykonywaniem stref bezpieczeństwa.



## Sklep

Serdecznie zapraszamy do szczegółowego zapoznania się naszą ofertą. Chętnie udzielimy odpowiedzi na Państwa pytania zarówno w siedzibie firmy jak i drogą elektroniczną i telefoniczną.

## Misja firmy

Produkujemy i montujemy publiczne place zabaw, siłownie zewnętrzne, strefy relaksu, strefy street workout posiadające odpowiednie certyfikaty bezpieczeństwa. Wykonujemy również wiaty, altany, a także zadania dla instytucji i klientów prywatnych. Każdy projekt realizujemy poprzez indywidualne podejście do Państwa potrzeb jak i fantazji.



## Generalny wykonawca

Pełniąc funkcję generalnego wykonawcy inwestycji, dbamy o jakość oferowanej usługi oraz zadowolenie klienta. Na każdym etapie zlecenia jesteśmy w stałym kontakcie z Inwestorem, informując go o postępach. Wszelkie prace budowlane i montażowe wykonywane są zgodnie z obowiązującymi normami, wykorzystując przy tym wysokiej klasy materiały budowlane. Dostosujemy się do powstałych zmian w trakcie realizacji projektu.

## Współpraca

Współpracujemy ze sprawdzonymi dostawcami rynku lokalnego, jak również z firmami o renomowanej pozycji na rynku krajowym.

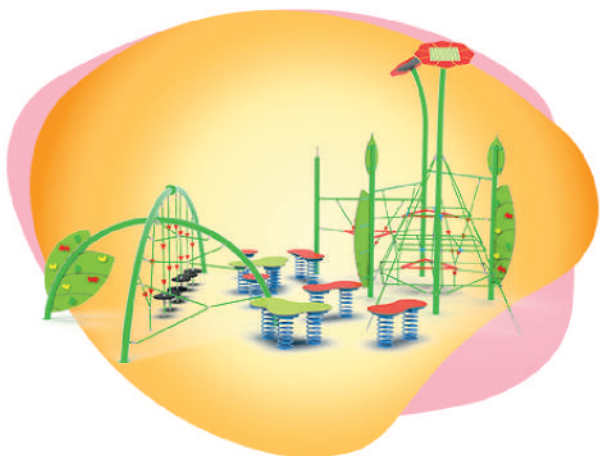

## Urządzenia XXI wieku

Budujemy urządzenia najwyższej jakości w nowoczesnym designie.

EPX-ZZ-040

# Zestawy zabawowe



EPX-ZZ-035



EPX-ZZ-050



EPX-ZZ-041



GRUPA EPX Paweł Matera

39-205 Pustków 288

NIP: 872-217-15-19

Regon: 180498345

[www.epx.com.pl](http://www.epx.com.pl)

[epx@epx.com.pl](mailto:epx@epx.com.pl)

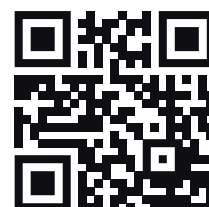

EPX-ZZ-030

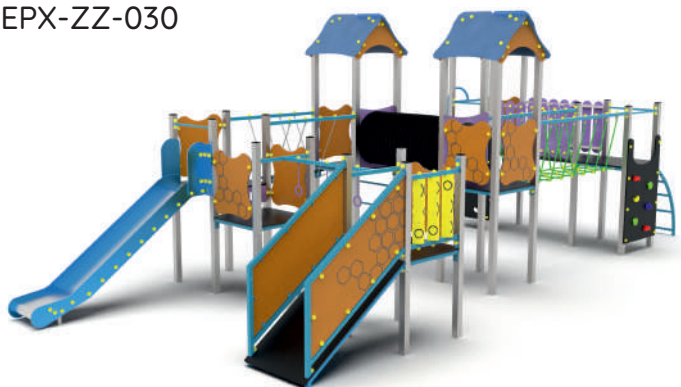

EPX-ZZ-042



EPX-ZZ-056



EPX-ZZ-032



EPX-ZZ-033

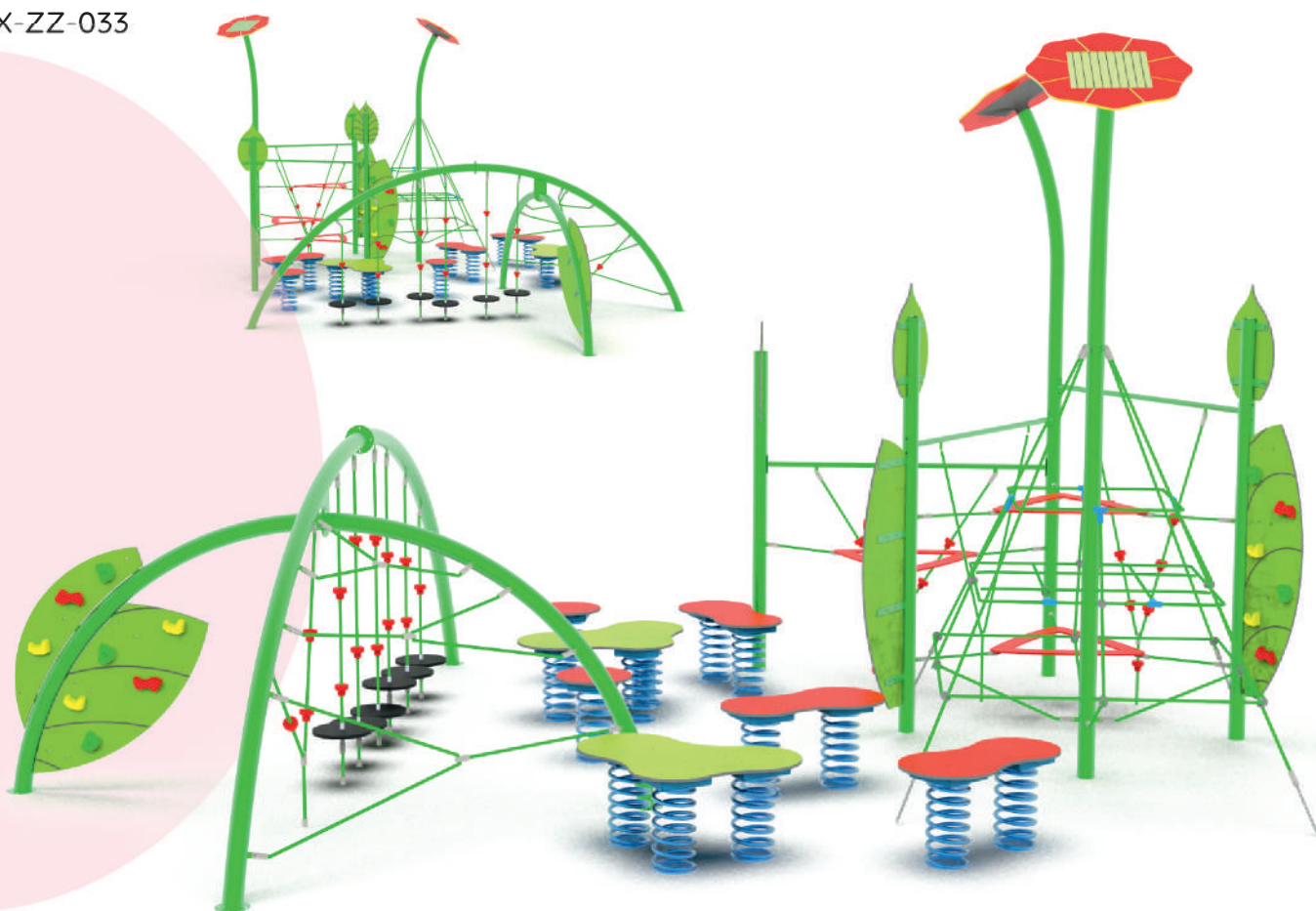

# Zestawy zabawowe

EPX-ZZ-038



EPX-ZZ-043



EPX-ZZ-002



EPX-ZZ-019



EPX-ZZ-008



GRUPA EPX Paweł Matera  
39-205 Pustków 288  
NIP: 872-217-15-19  
Regon: 180498345  
www.epx.com.pl  
epx@epx.com.pl

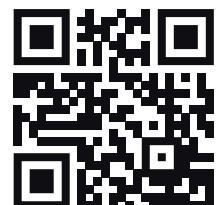

EPX-ZZ-055



EPX-ZZ-005



EPX-ZZ-018



EPX-ZZ-004



EPX-ZZ-020



# Zestawy zabawowe

EPX-ZZ-022



EPX-ZZ-026



EPX-ZZ-037



EPX-ZZ-051



EPX-ZZ-048



GRUPA EPX Paweł Matera  
39-205 Pustków 288  
NIP: 872-217-15-19  
Regon: 180498345  
www.epx.com.pl  
epx@epx.com.pl

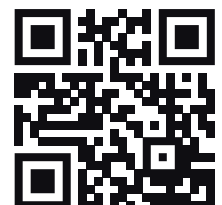



EPX-ZZ-003



EPX-ZZ-054



EPX-ZZ-016



EPX-ZZ-006



EPX-ZZ-021



[www.epx.com.pl](http://www.epx.com.pl)

# Urządzenia sprawnościowe

EPX-US-007

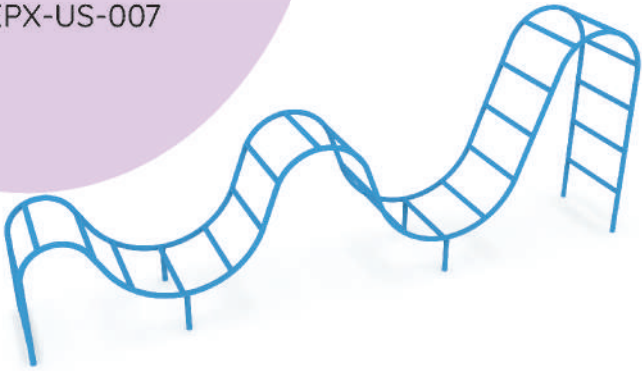

EPX-US-017

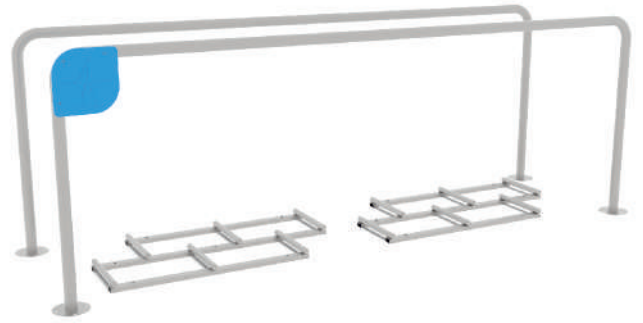

EPX-US-009



EPX-US-001

EPX-US-024

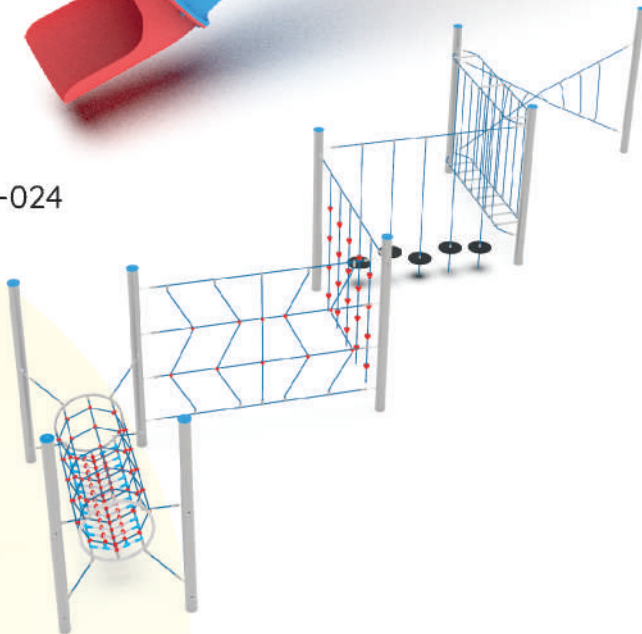

EPX-US-004

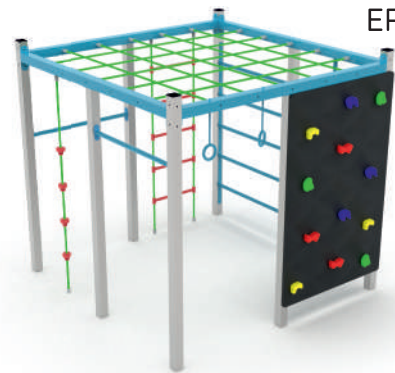

GRUPA EPX Paweł Matera  
39-205 Pustków 288  
NIP: 872-217-15-19  
Regon: 180498345  
www.epx.com.pl  
epx@epx.com.pl

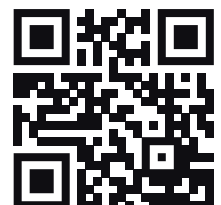

EPX-US-019



EPX-US-002

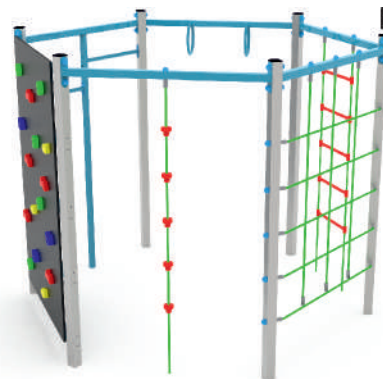

EPX-US-013

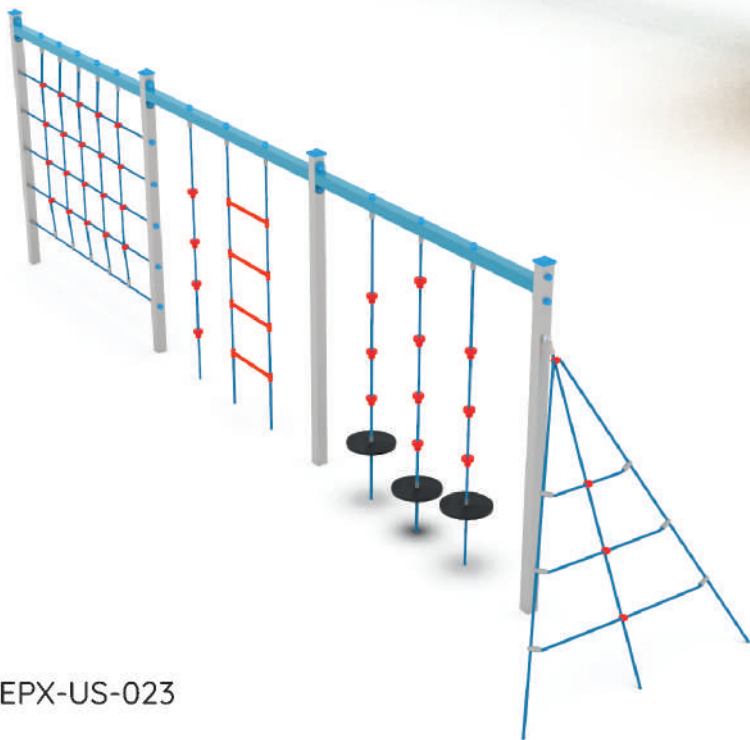
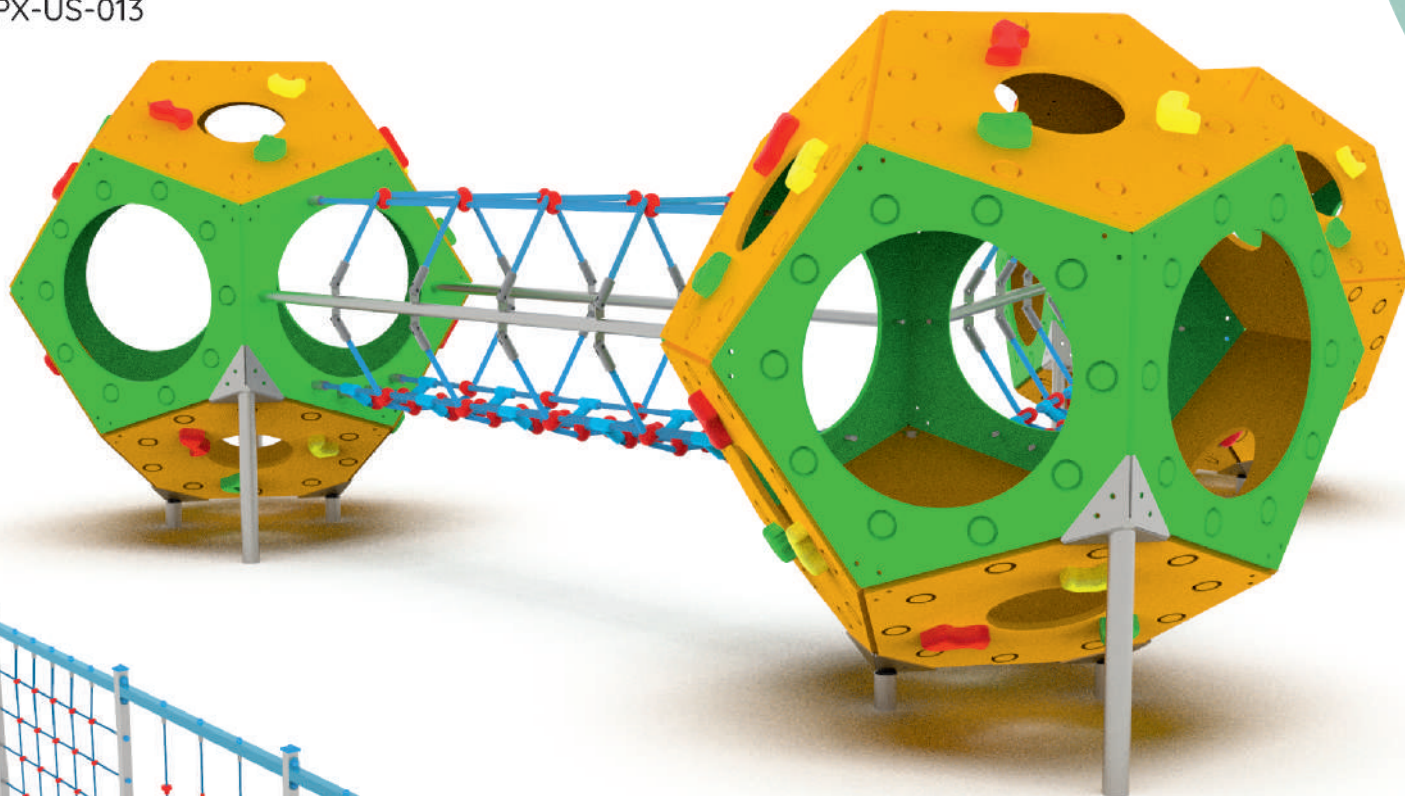

EPX-US-023

EPX-US-014





EPX-US-005



EPX-US-011

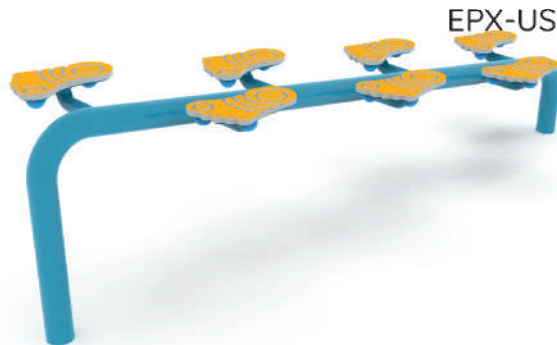

EPX-US-008

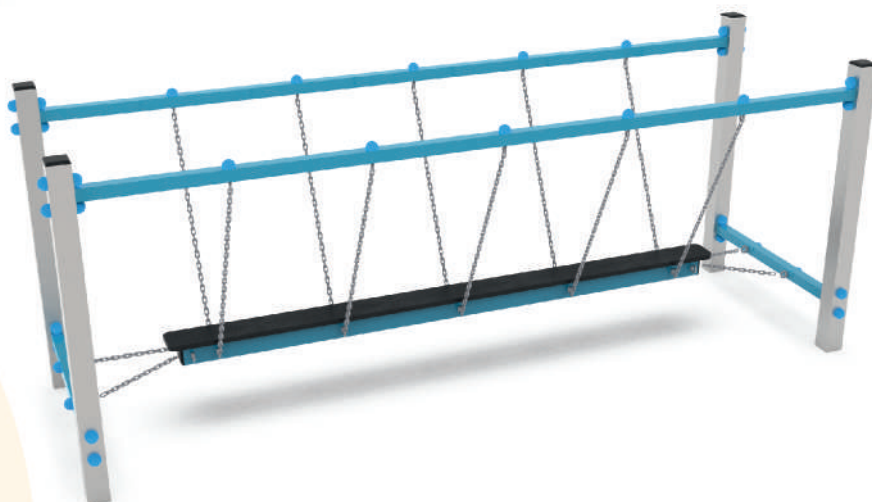

GRUPA EPX Paweł Matera

39-205 Pustków 288

NIP: 872-217-15-19

Regon: 180498345

[www.epx.com.pl](http://www.epx.com.pl)

[epx@epx.com.pl](mailto:epx@epx.com.pl)

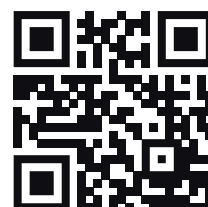



EPX-US-016



EPX-US-022

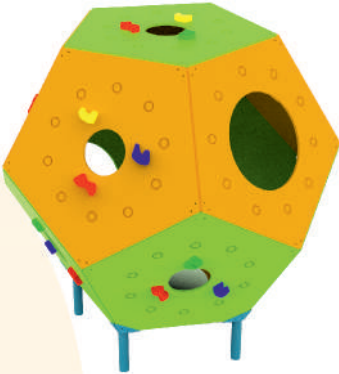

EPX-EDU-014

# Edukacyjne

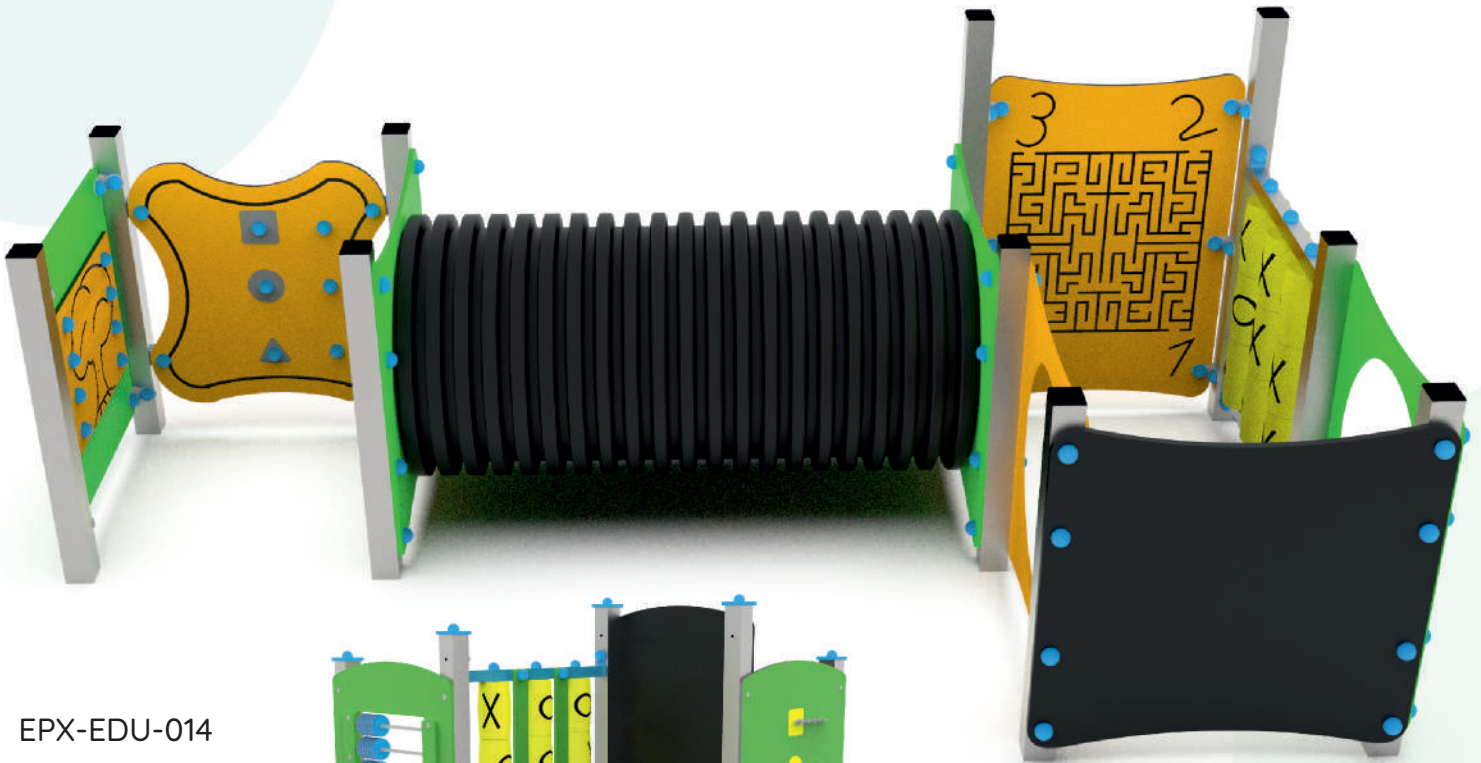

EPX-EDU-014

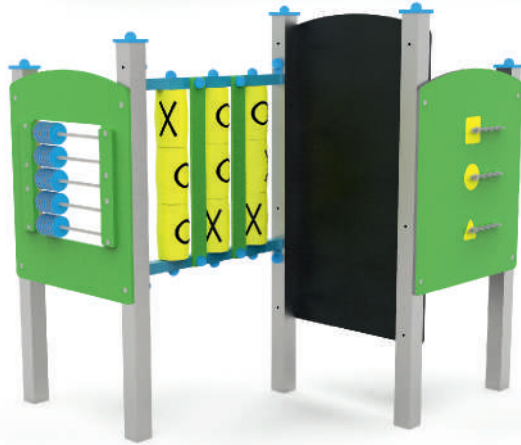

EPX-EDU-025



EPX-EDU-020

GRUPA EPX Paweł Matera  
39-205 Pustków 288  
NIP: 872-217-15-19  
Regon: 180498345  
www.epx.com.pl  
epx@epx.com.pl

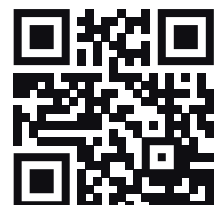



EPX-EDU-005

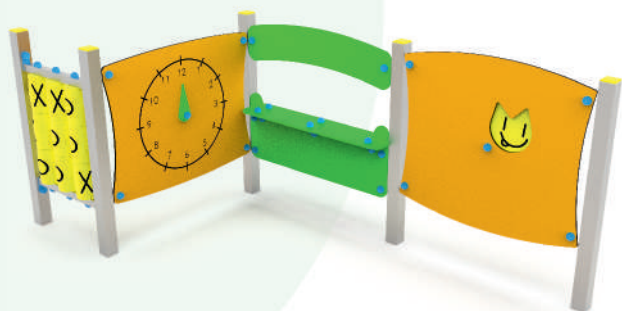

EPX-EDU-005

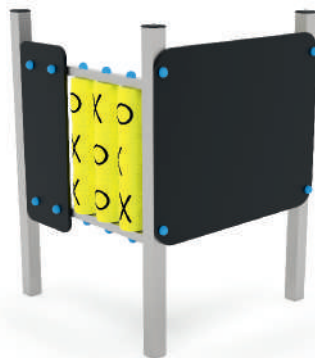

EPX-EDU-009

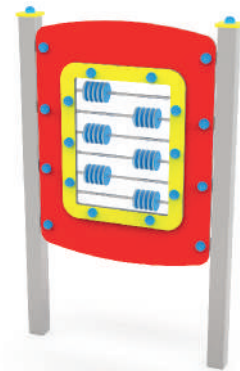

EPX-EDU-008

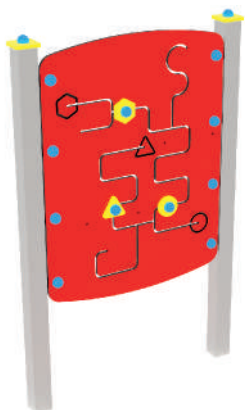

EPX-EDU-024

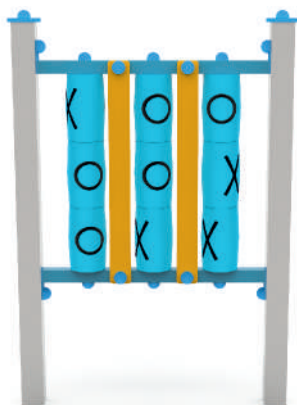

EPX-EDU-013



# Huśtawki



EPX-HD-010

EPX-HD-012

EPX-HD-018

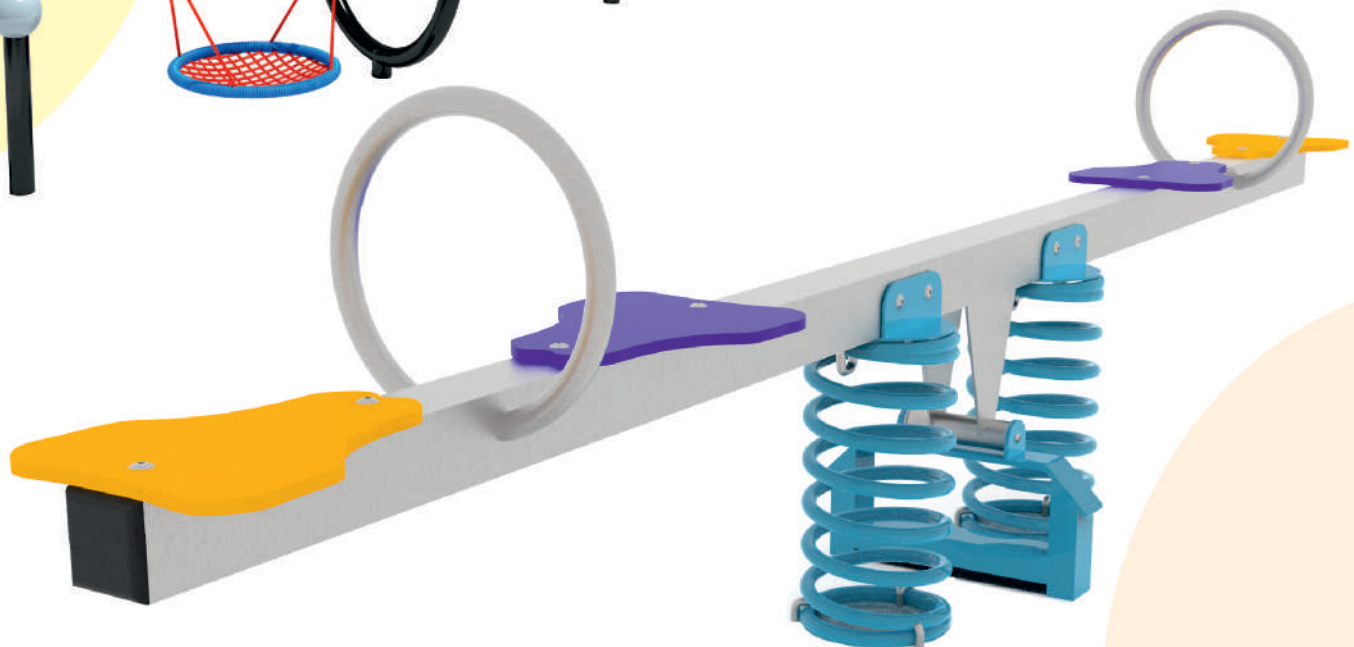
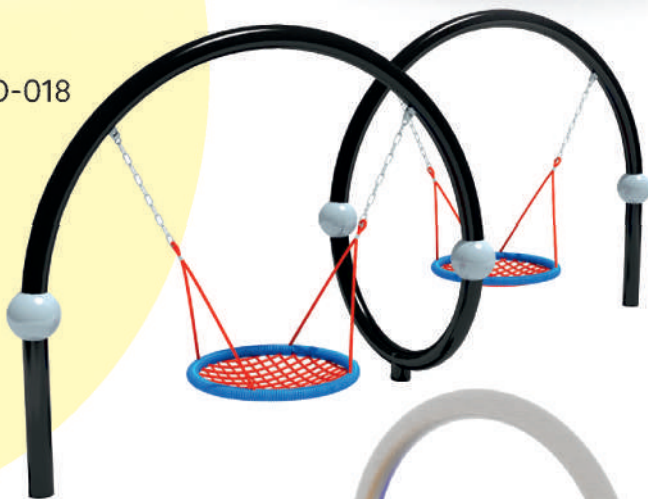

GRUPA EPX Paweł Matera  
39-205 Pustków 288  
NIP: 872-217-15-19  
Regon: 180498345  
www.epx.com.pl  
epx@epx.com.pl

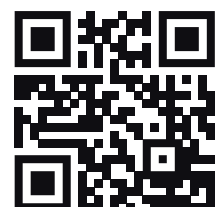



EPX-HD-008

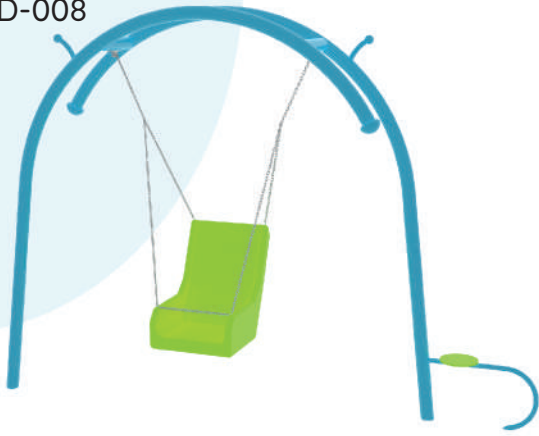

EPX-HD-007

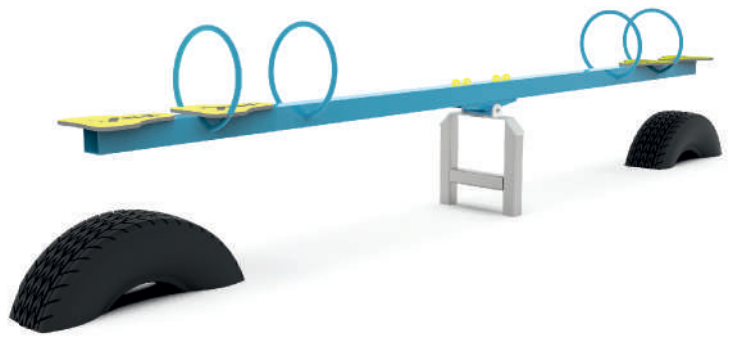

EPX-HD-002



EPX-HD-015

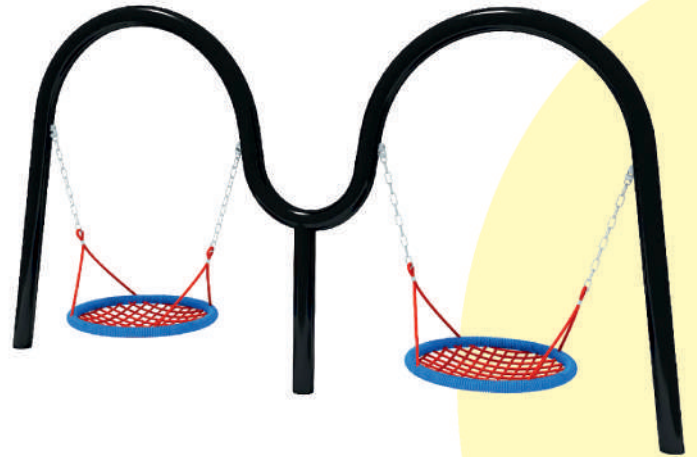

EPX-HD-003

EPX-BJ-003



Bujaki

EPX-BJ-001



EPX-BJ-010

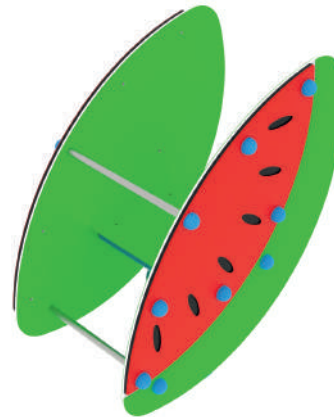

EPX-BJ-008

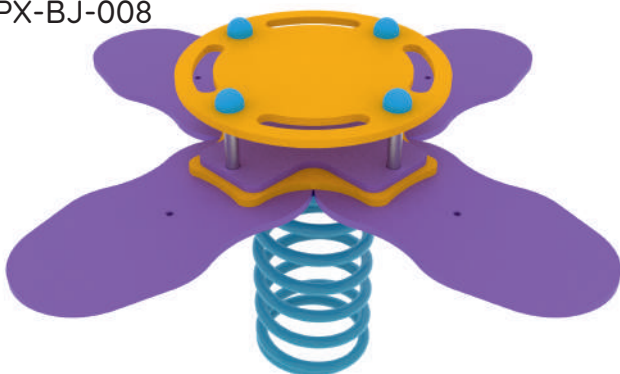

EPX-BJ-005



GRUPA EPX Paweł Matera  
39-205 Pustków 288  
NIP: 872-217-15-19  
Regon: 180498345  
www.epx.com.pl  
epx@epx.com.pl

**epx**  
THE FUTURE OF FUN

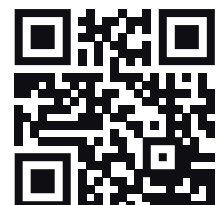

EPX-BJ-002



EPX-BJ-006

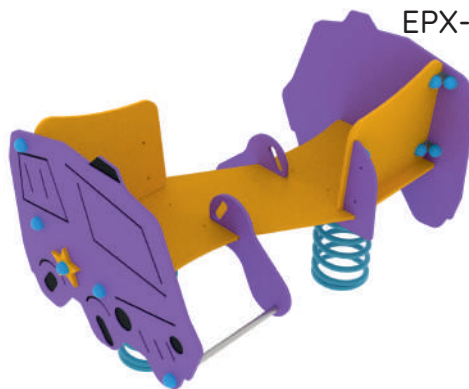

EPX-BJ-011

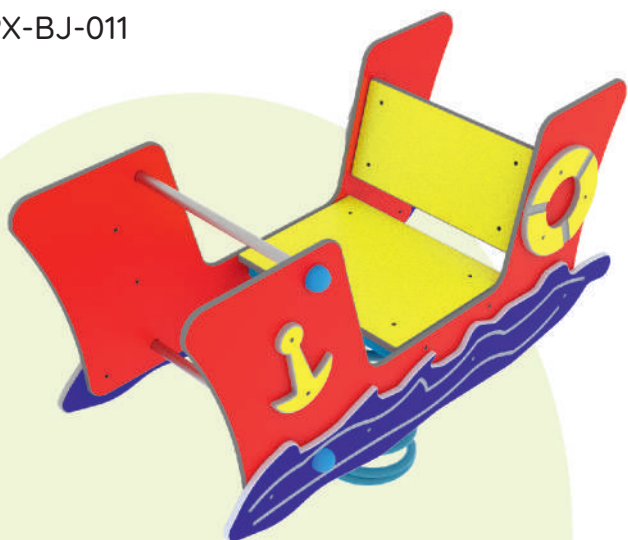

EPX-BJ-002

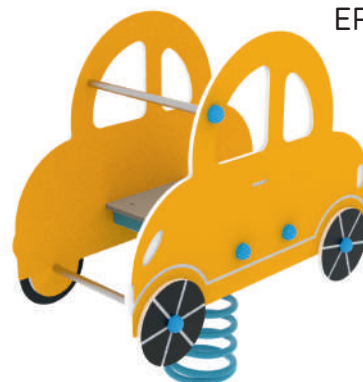

EPX-BJ-004

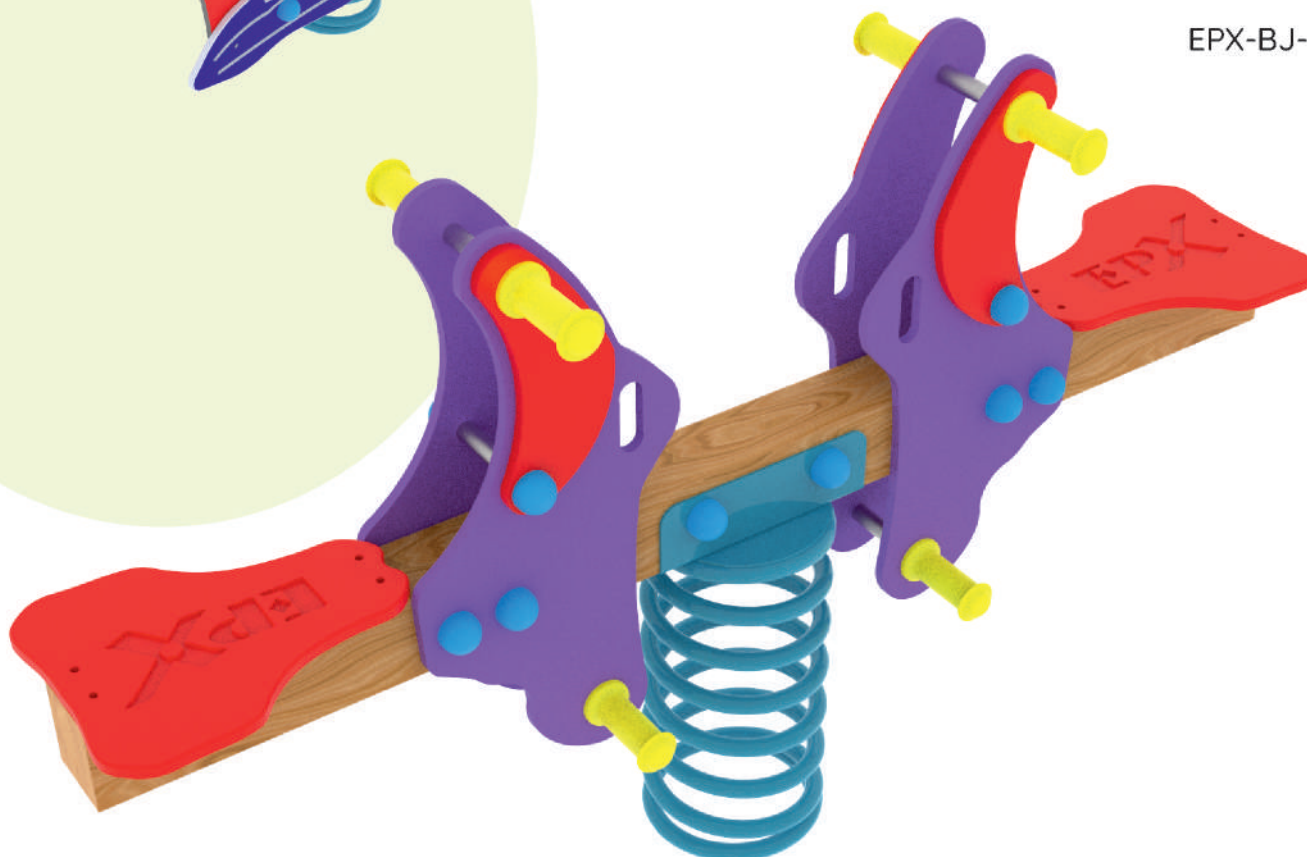

[www.epx.com.pl](http://www.epx.com.pl)

EPX-KRL-002

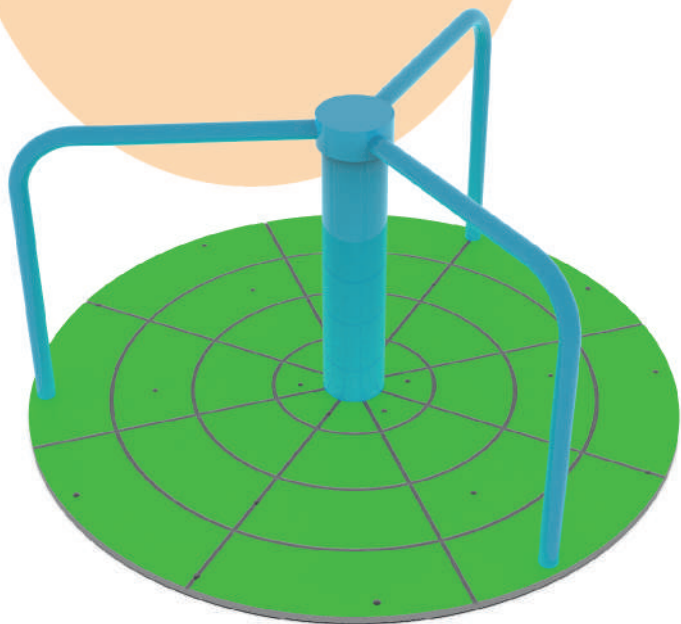

# Karuzele



EPX-KRL-001

EPX-KRL-004

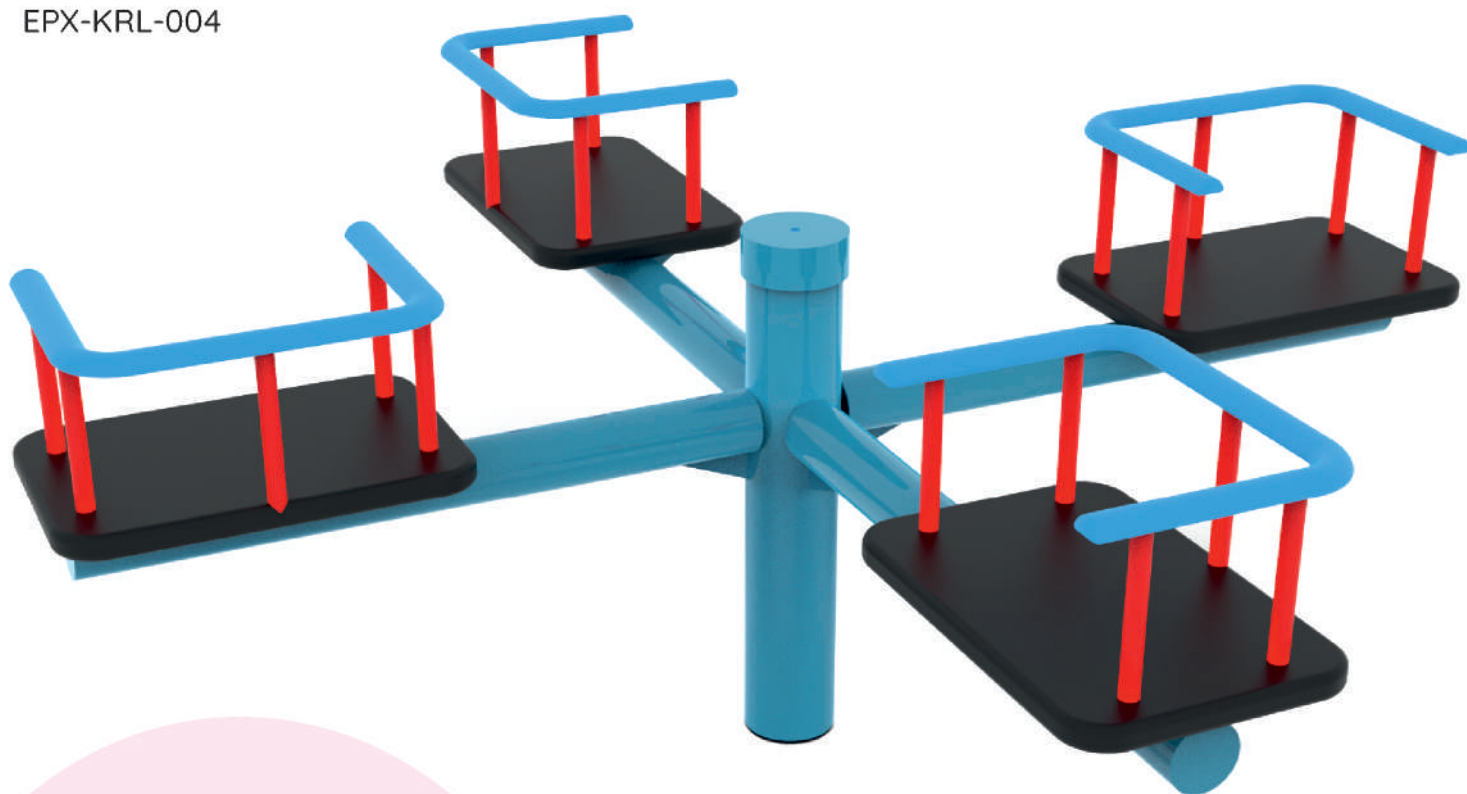

GRUPA EPX Paweł Matera

39-205 Pustków 288

NIP: 872-217-15-19

Regon: 180498345

[www.epx.com.pl](http://www.epx.com.pl)

[epx@epx.com.pl](mailto:epx@epx.com.pl)



EPX-KRL-005



EPX-KRL-004

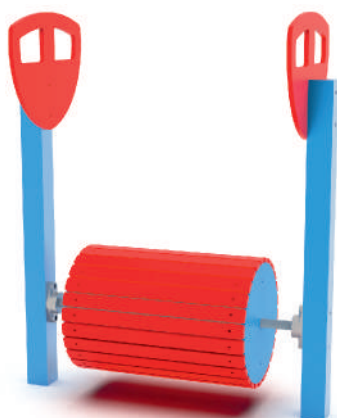

EPX-KRL-003

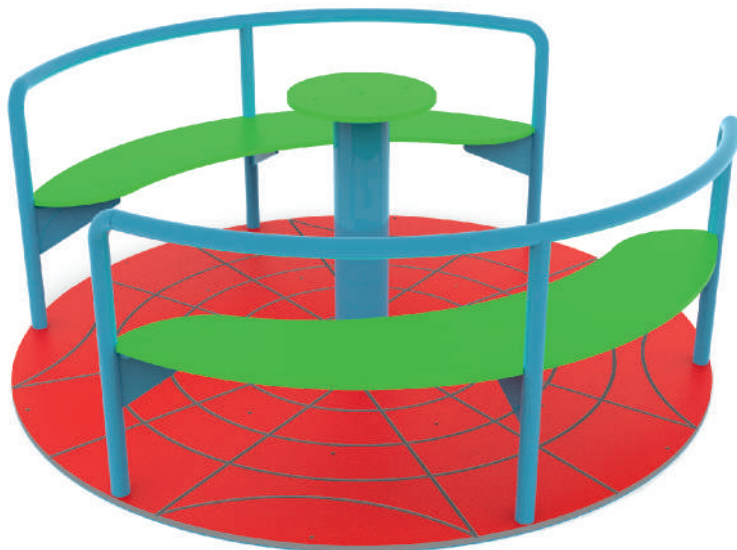

EPX-KRL-006



# Linaria

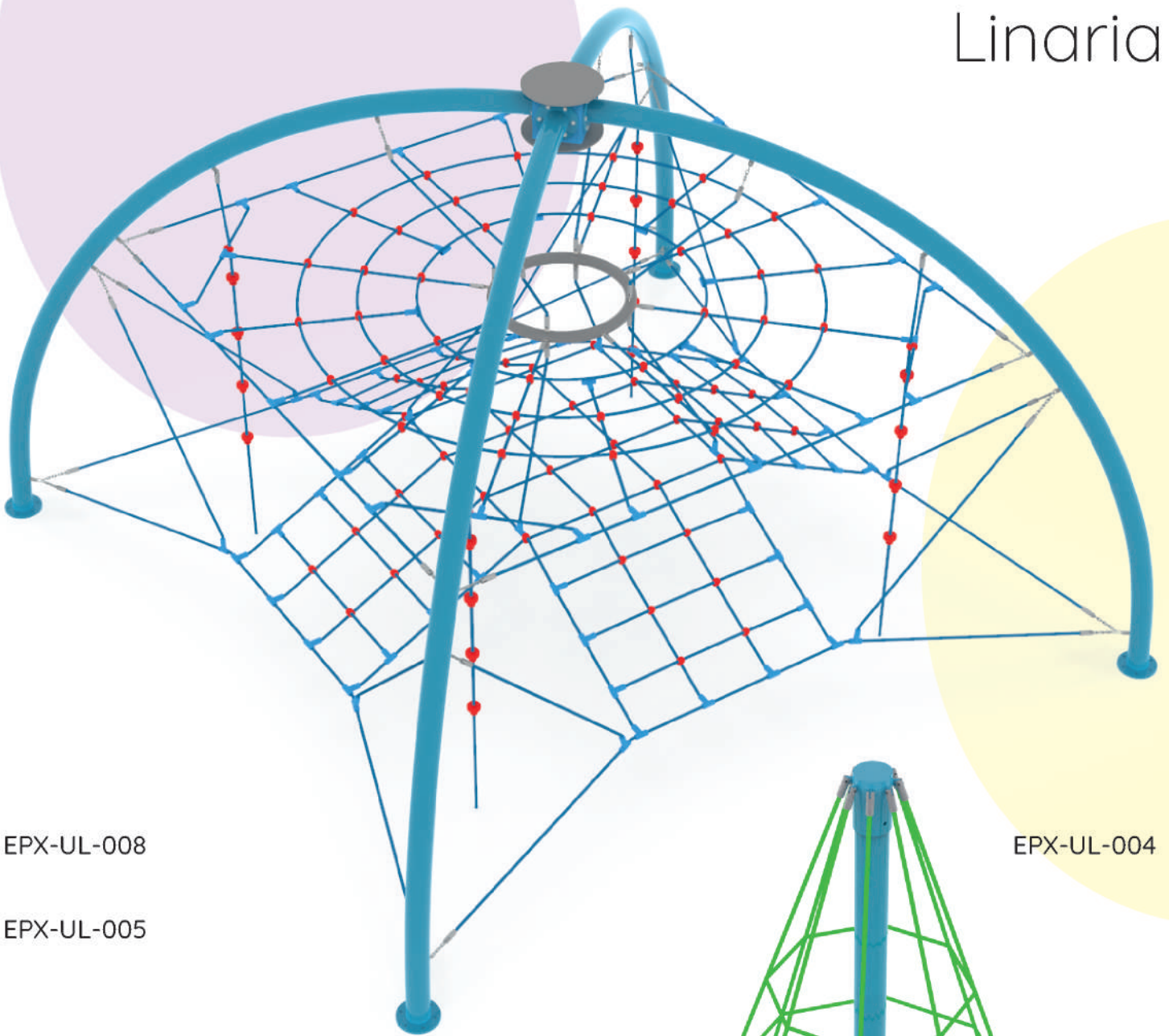

EPX-UL-008

EPX-UL-005

EPX-UL-004

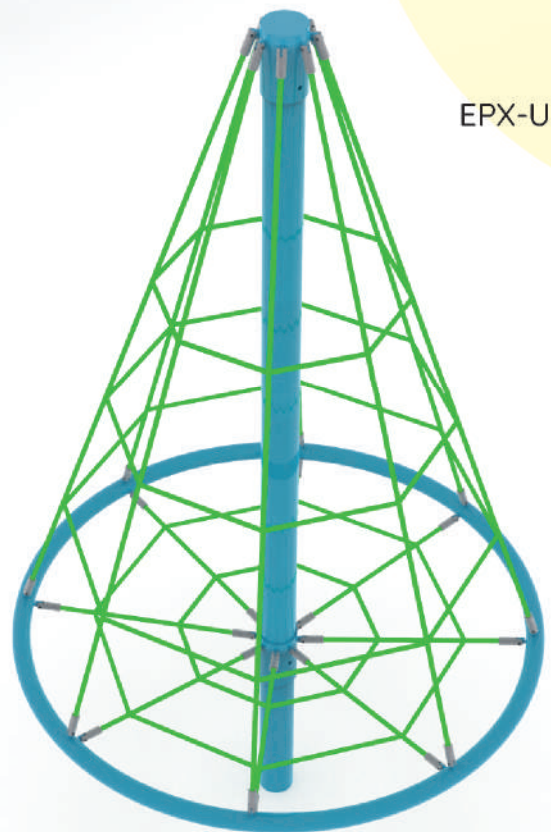
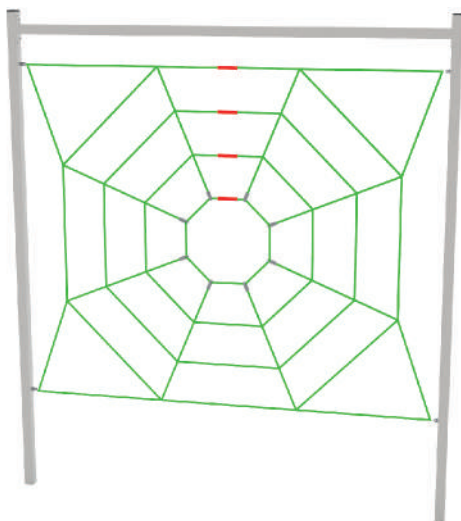

GRUPA EPX Paweł Matera  
39-205 Pustków 288  
NIP: 872-217-15-19  
Regon: 180498345  
[www.epx.com.pl](http://www.epx.com.pl)  
[epx@epx.com.pl](mailto:epx@epx.com.pl)

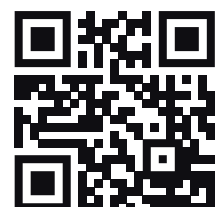

EPX-UL-001

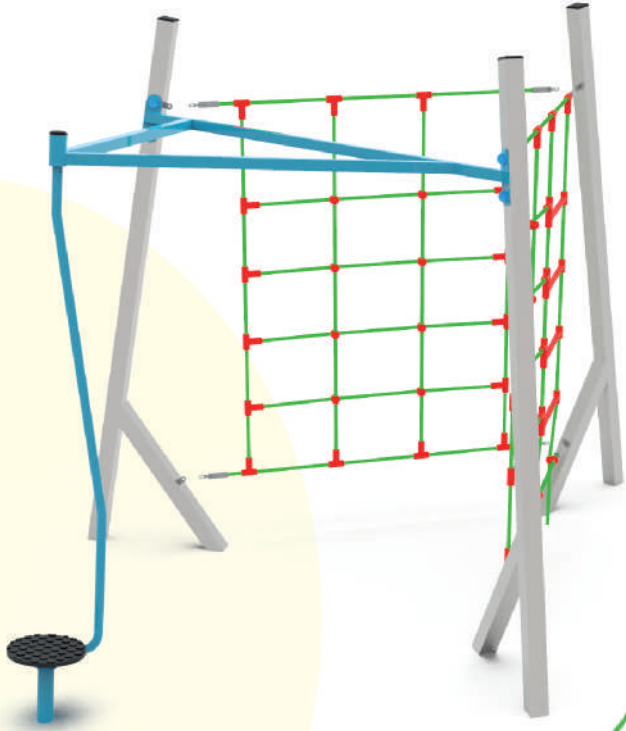

EPX-UL-003

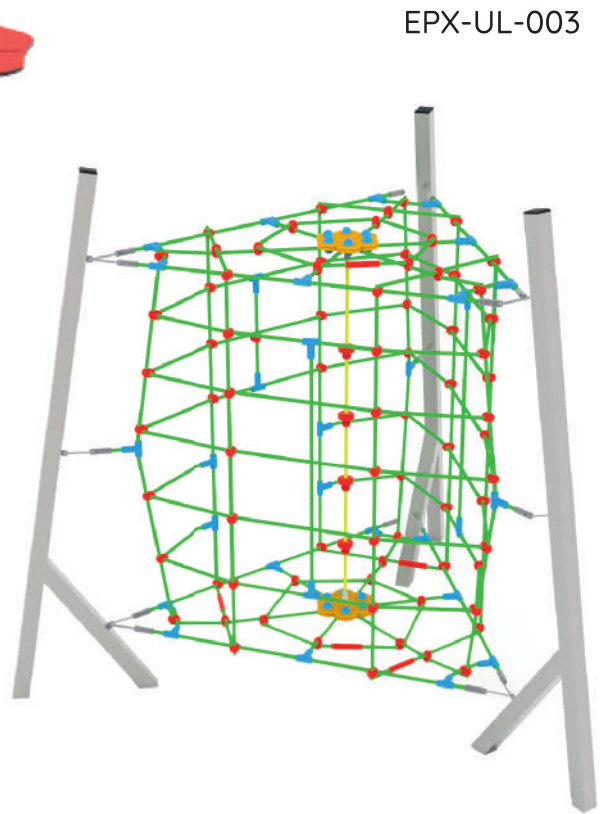

EPX-UL-002

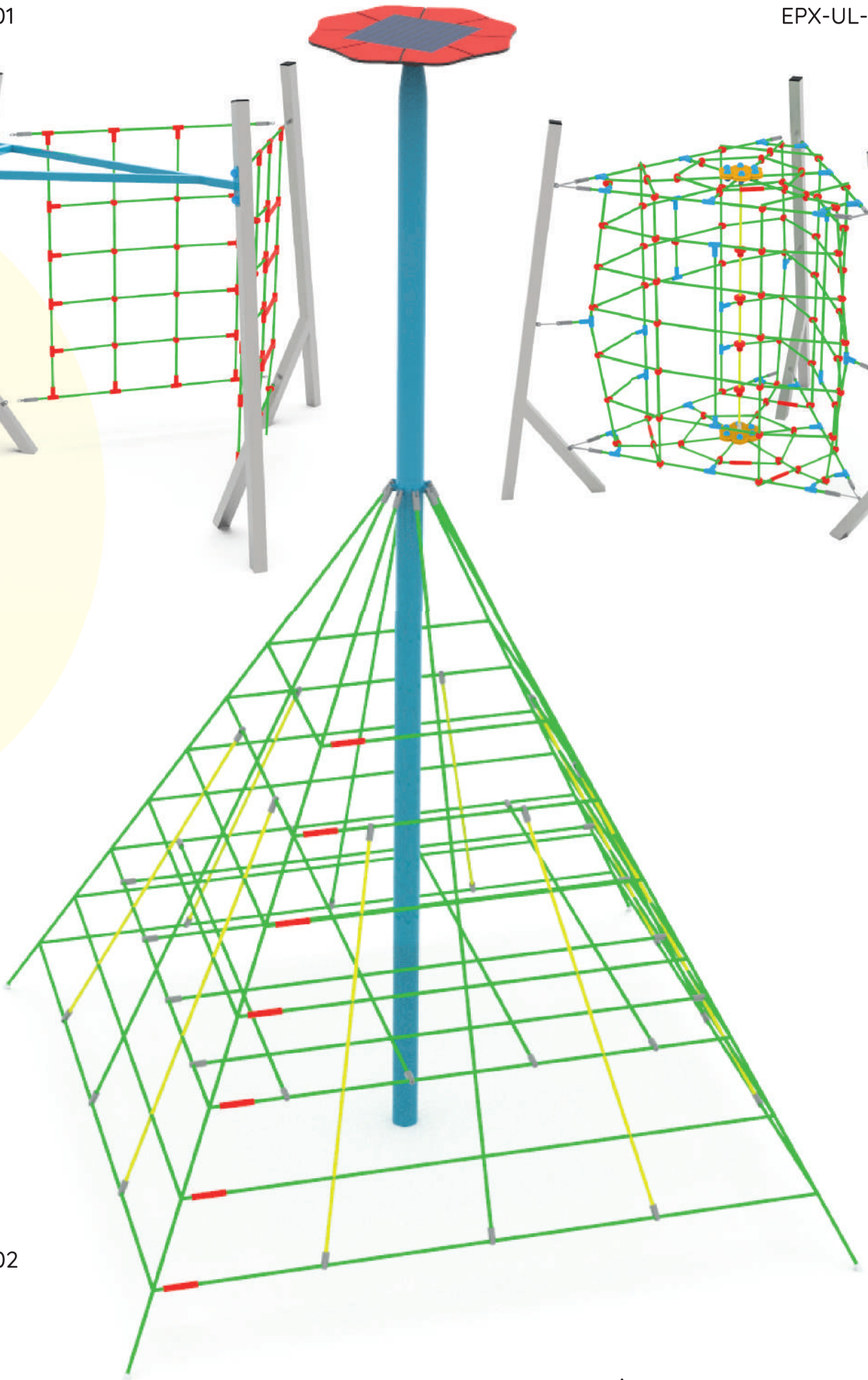

[www.epx.com.pl](http://www.epx.com.pl)

# Piaskownice

EPX-PSK-002



EPX-PSK-003

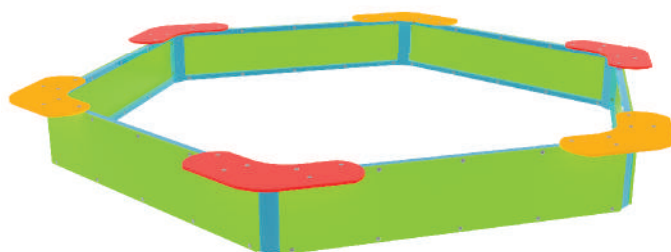

EPX-PSK-010



EPX-PSK-008

GRUPA EPX Paweł Matera  
39-205 Pustków 288  
NIP: 872-217-15-19  
Regon: 180498345  
www.epx.com.pl  
epx@epx.com.pl

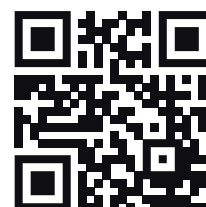



EPX-PSK-011



EPX-PSK-010



EPX-PSK-007



EPX-PSK-005



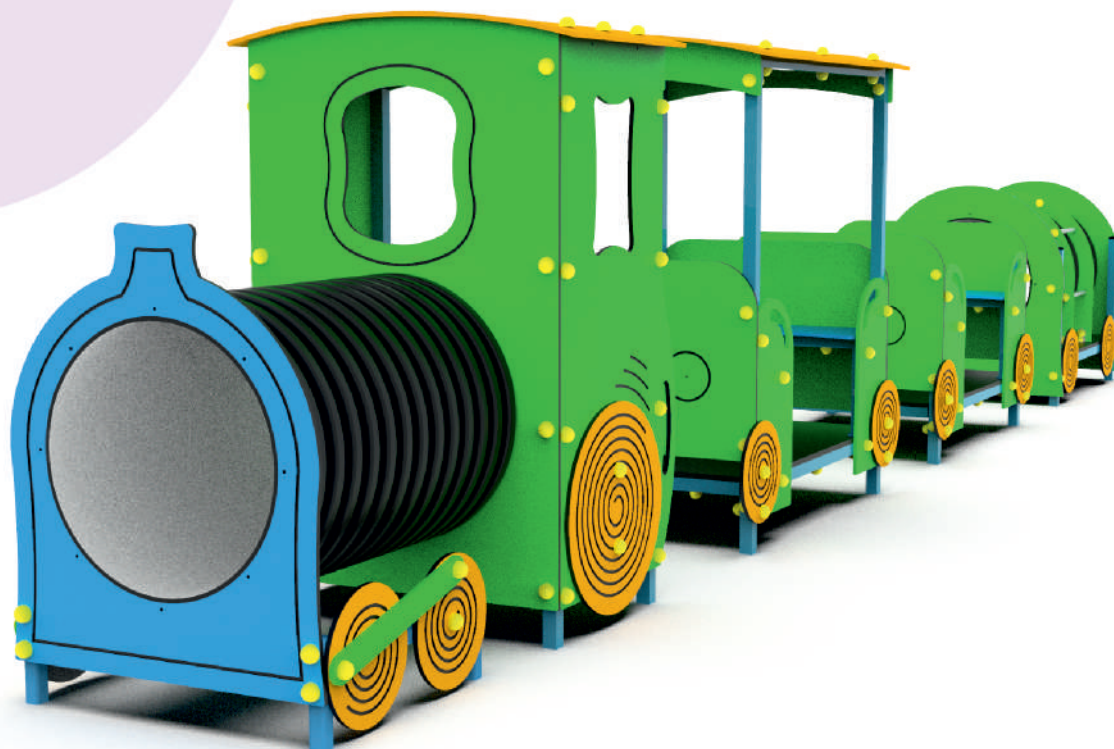

EPX-DM-008



EPX-DM-008



EPX-DM-008

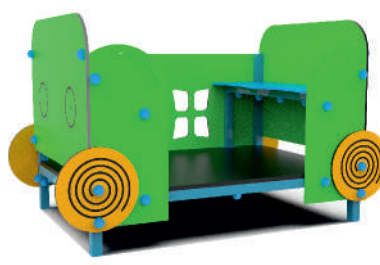

EPX-DM-002

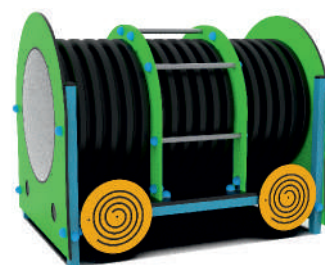

EPX-DM-009

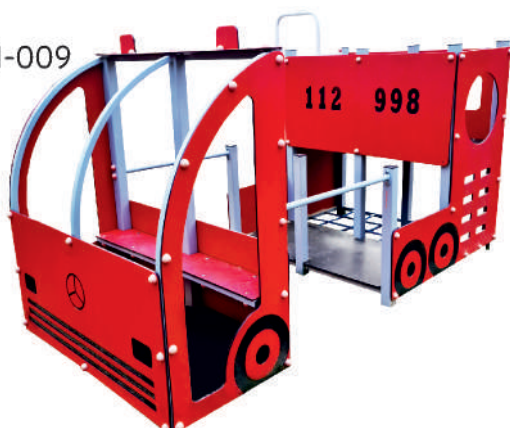

EPX-DM-001

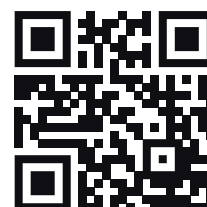

EPX-DM-008

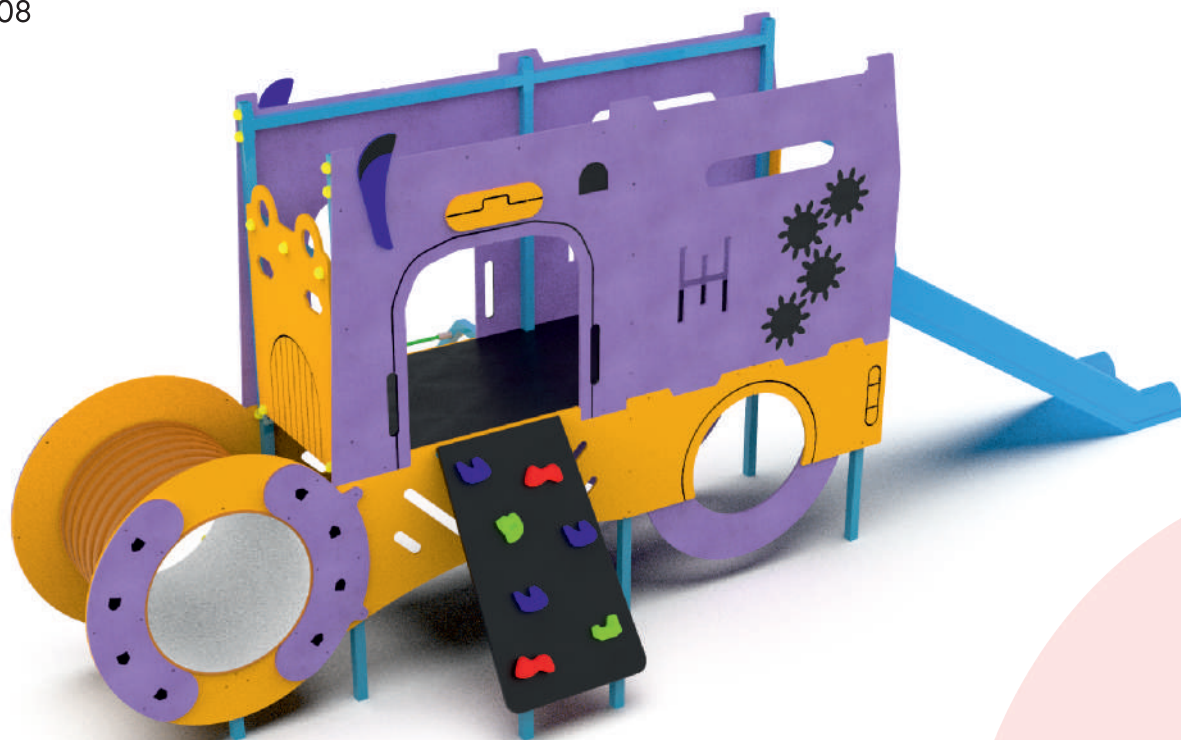

EPX-DM-004



[www.epx.com.pl](http://www.epx.com.pl)

# Premium

EPX-PSK-004

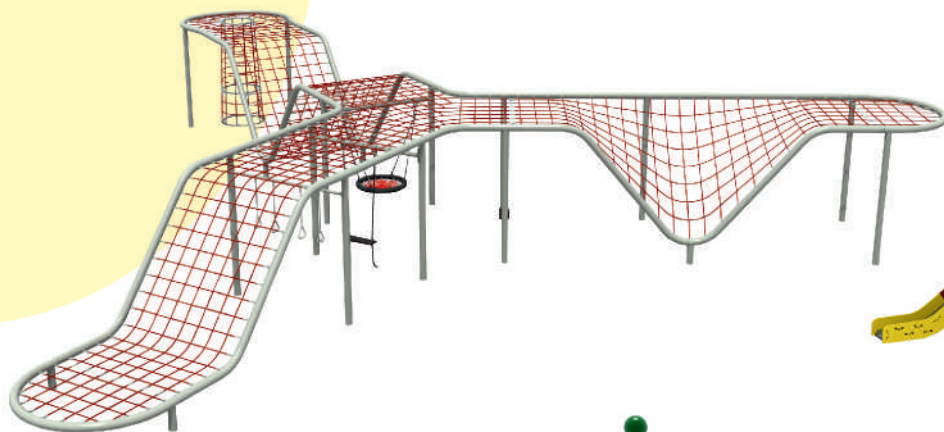

EPX-DM-007

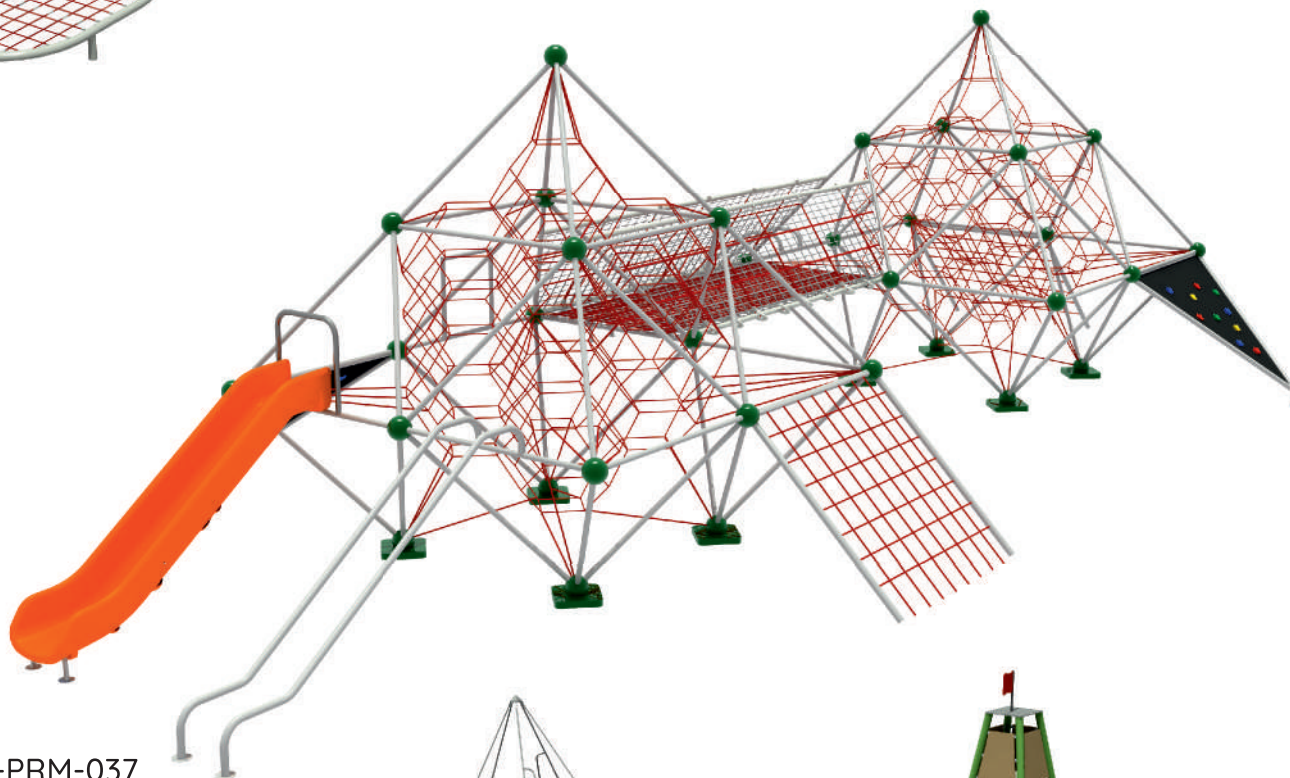

EPX-PRM-037

EPX-PRM-007

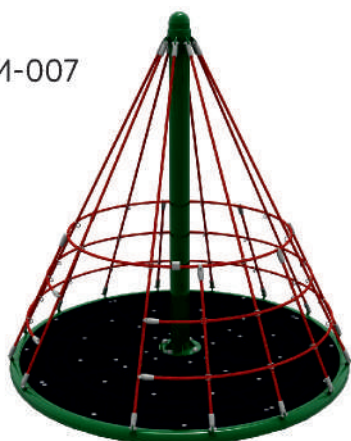

EPX-PRM-002

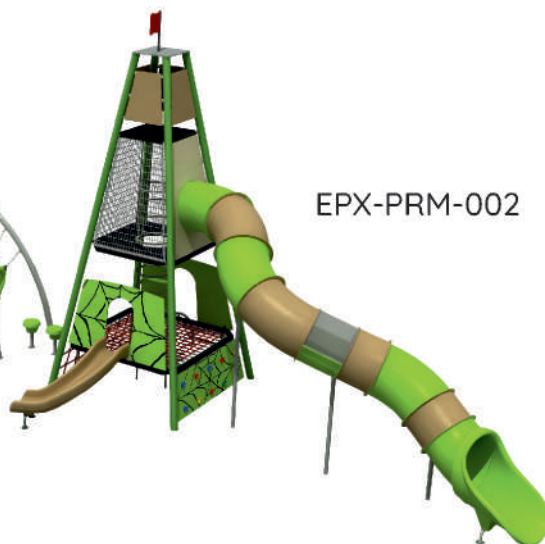

GRUPA EPX Paweł Matera

39-205 Pustków 288

NIP: 872-217-15-19

Regon: 180498345

[www.epx.com.pl](http://www.epx.com.pl)

[epx@epx.com.pl](mailto:epx@epx.com.pl)

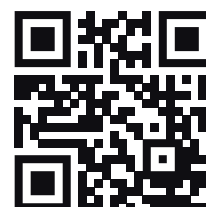

EPX-PRM-046

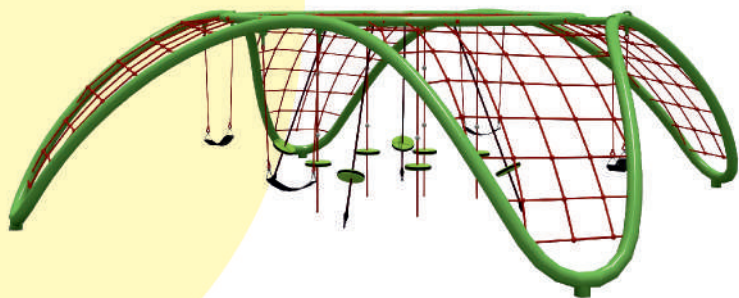

EPX-PRM-051

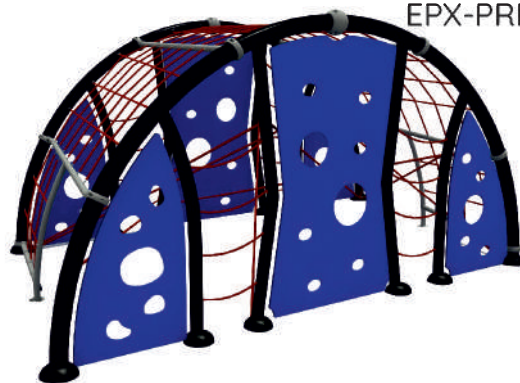

EPX-PRM-058

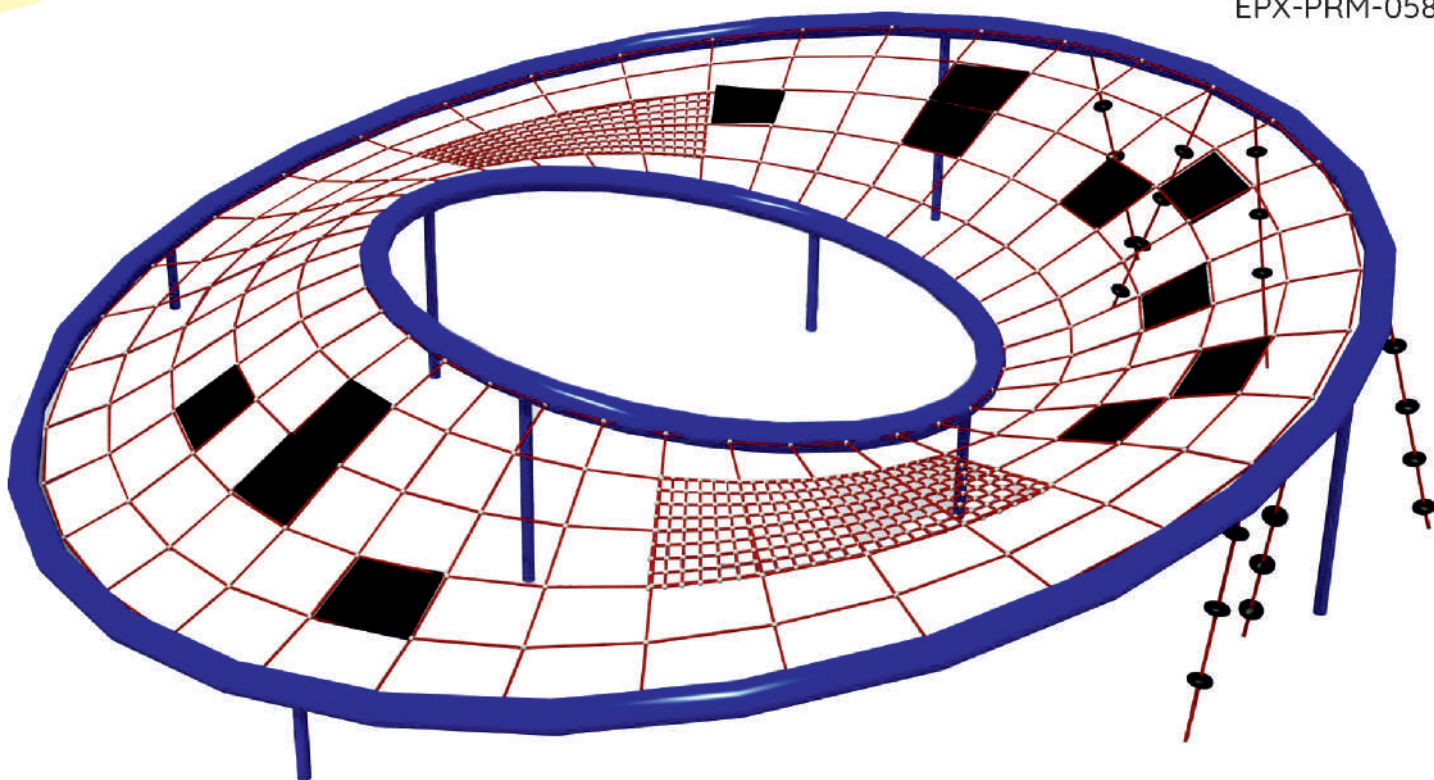

EPX-PRM-020



EPX-PRM-012



# Urządzenia zabawowe LLDPE



EPX-LLDPE-001

EPX-LLDPE-005



EPX-LLDPE-002



EPX-LLDPE-023

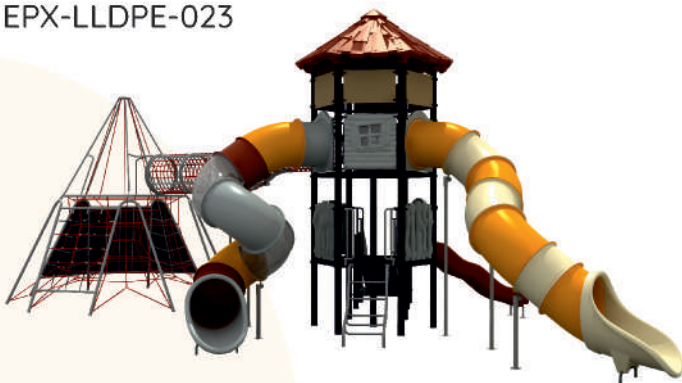

EPX-LLDPE-012



GRUPA EPX Paweł Matera  
39-205 Pustków 288  
NIP: 872-217-15-19  
Regon: 180498345  
www.epx.com.pl  
epx@epx.com.pl

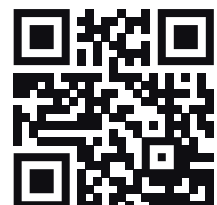

EPX-LLDPE-019



EPX-LLDPE-010



EPX-LLDPE-007



EPX-LLDPE-006



EPX-LLDPE-009



[www.epx.com.pl](http://www.epx.com.pl)

EPX-US-003

# Street workout

EPX-SW-007

EPX-SW-004

GRUPA EPX Paweł Matera  
39-205 Pustków 288  
NIP: 872-217-15-19  
Regon: 180498345  
[www.epx.com.pl](http://www.epx.com.pl)  
[epx@epx.com.pl](mailto:epx@epx.com.pl)

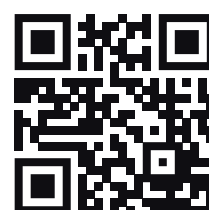



EPX-SW-002



EPX-SW-005

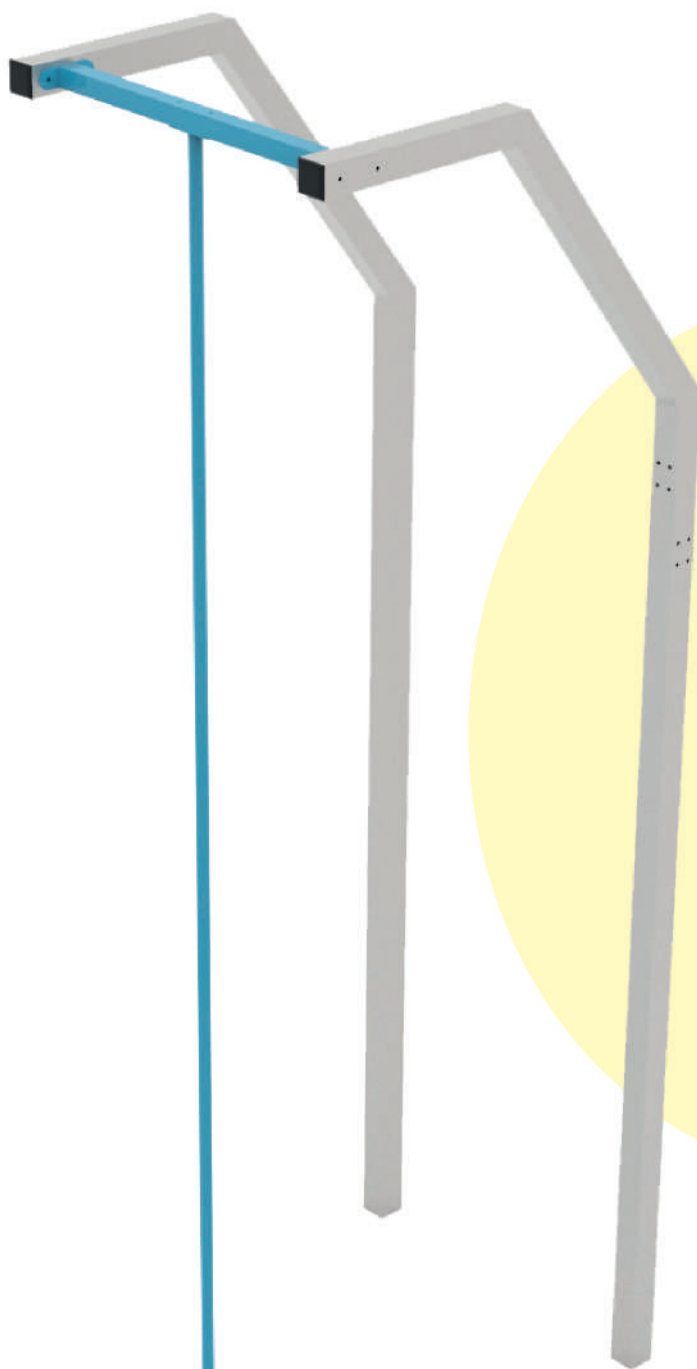

EPX-SW-003

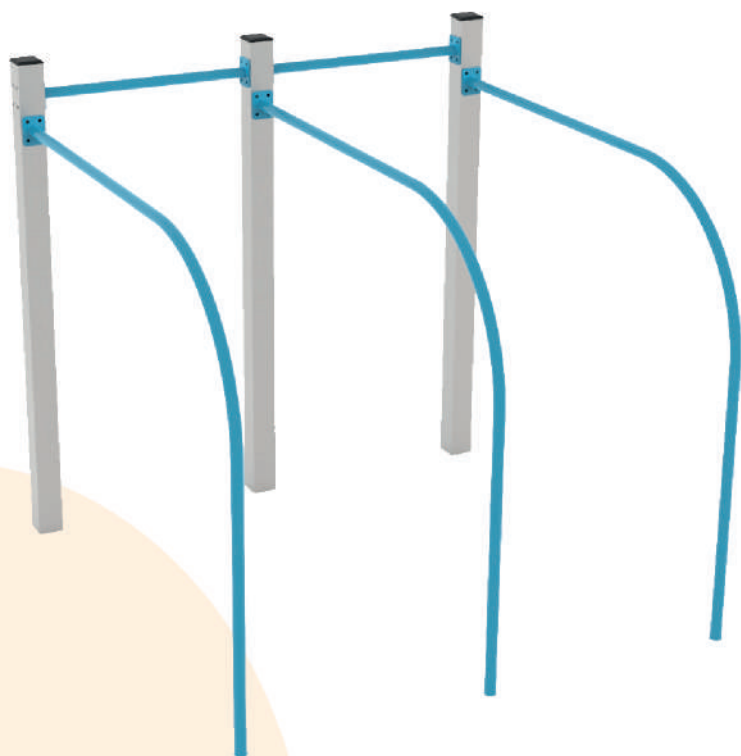

[www.epx.com.pl](http://www.epx.com.pl)

# Siłownia zewnętrzna



EPX-SZ-021



EPX-SZ-001

EPX-SZ-017



EPX-SZ-003



EPX-SZ-013



EPX-SZ-011



EPX-SZ-006



EPX-SZ-002



EPX-SZ-019



EPX-SZ-004



EPX-SZ-009

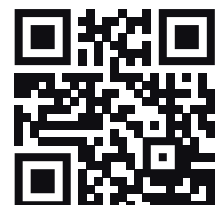

EPX-SZ-020



EPX-SZ-018



EPX-SZ-016

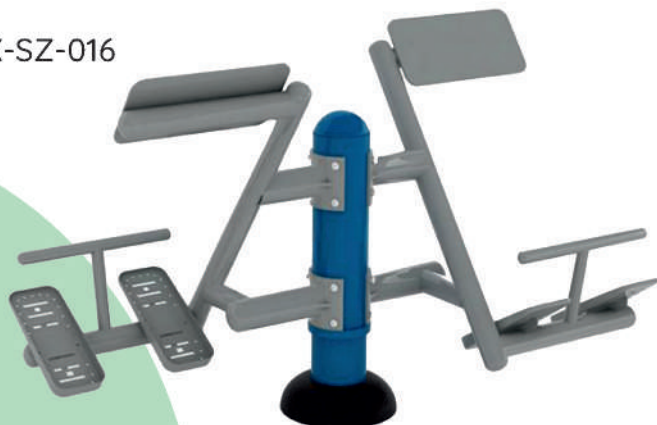

EPX-SZ-014



EPX-SZ-005



EPX-SZ-007



EPX-SZ-015



EPX-SZ-012



# Tory przeszkód

EPX-TR-021



EPX-TR-013

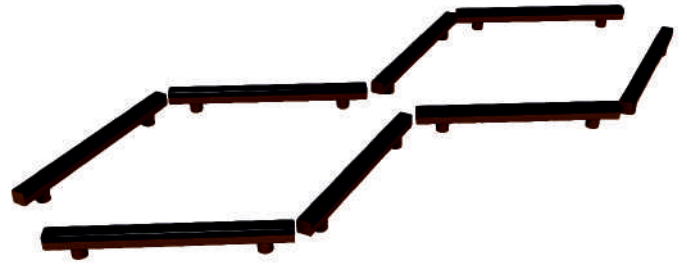

EPX-TR-020



EPX-TR-011

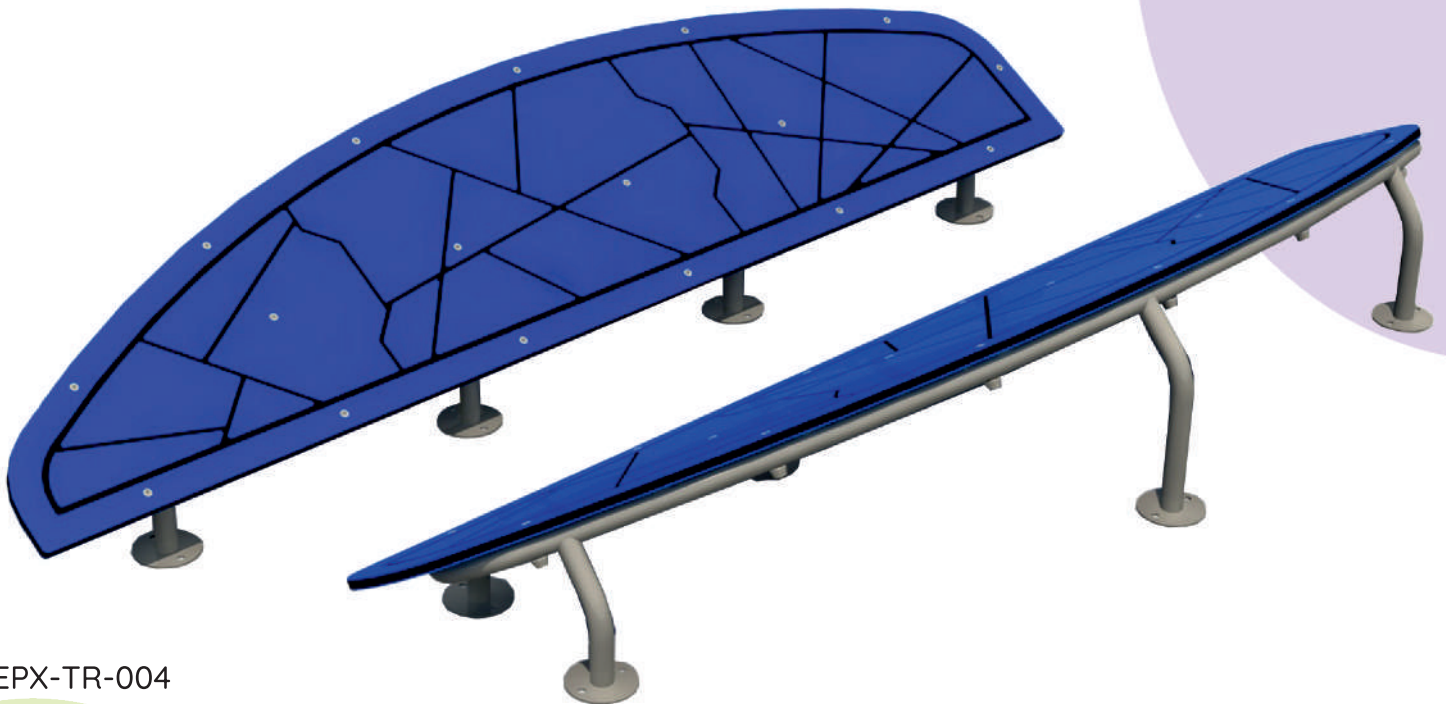
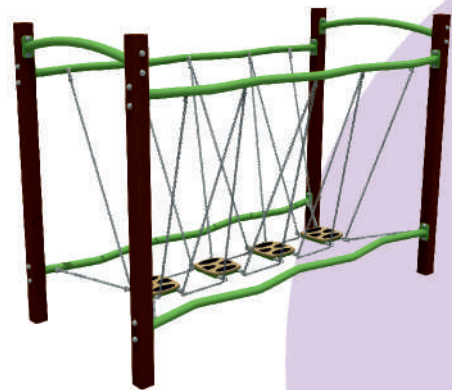

EPX-TR-004

GRUPA EPX Paweł Matera  
39-205 Pustków 288  
NIP: 872-217-15-19  
Regon: 180498345  
www.epx.com.pl  
epx@epx.com.pl

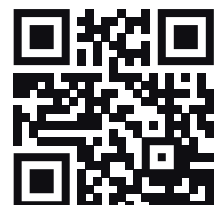

EPX-TR-016



EPX-TR-008

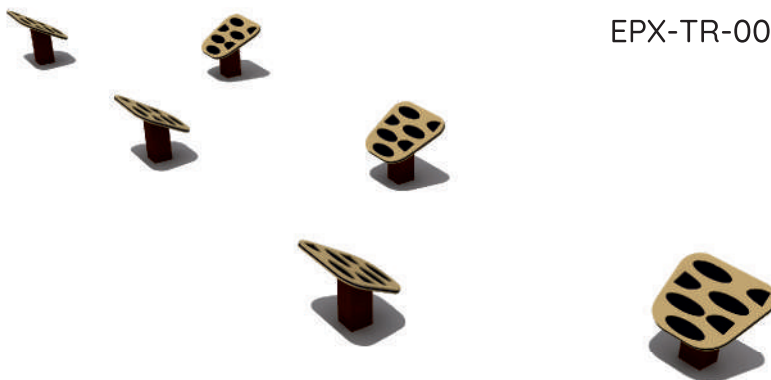

EPX-TR-015

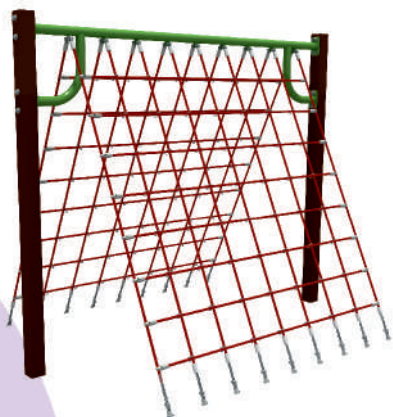

EPX-TR-009

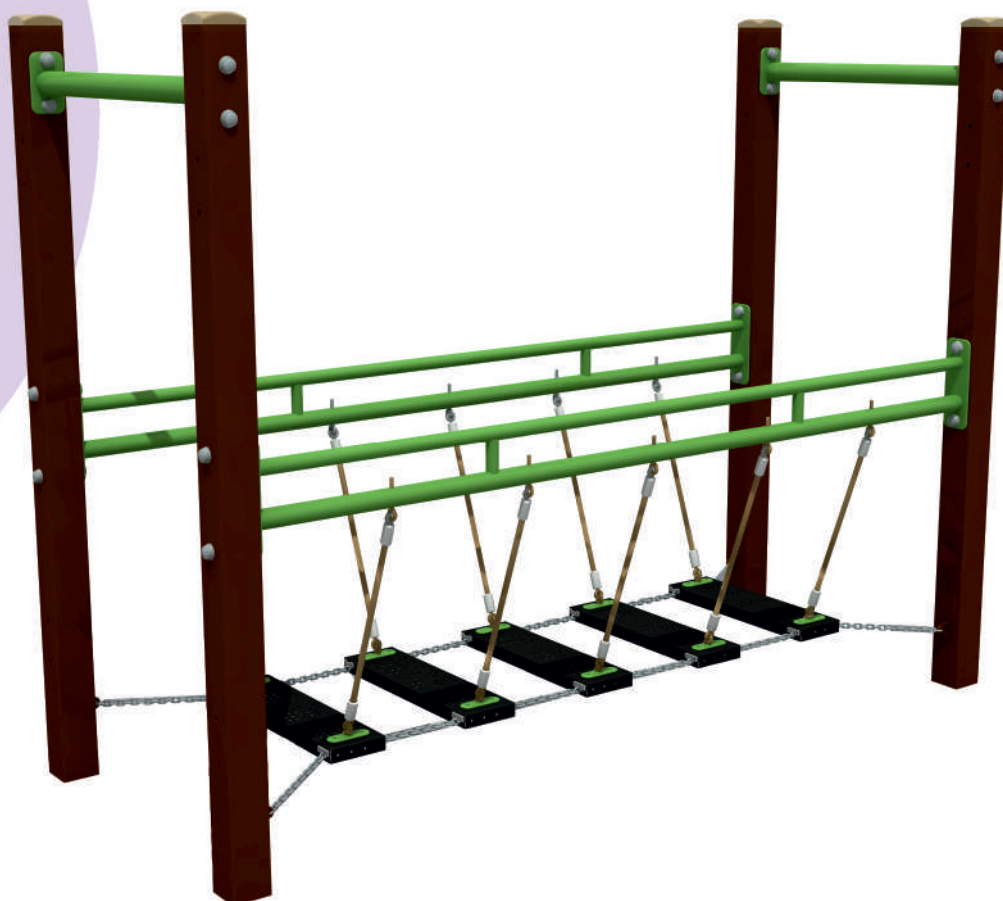
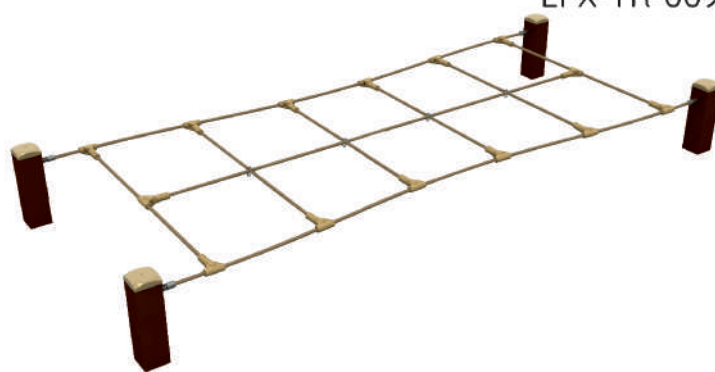

EPX-TR-010

EPX-GZ-007

# Gry i zabawy



EPX-GZ-004

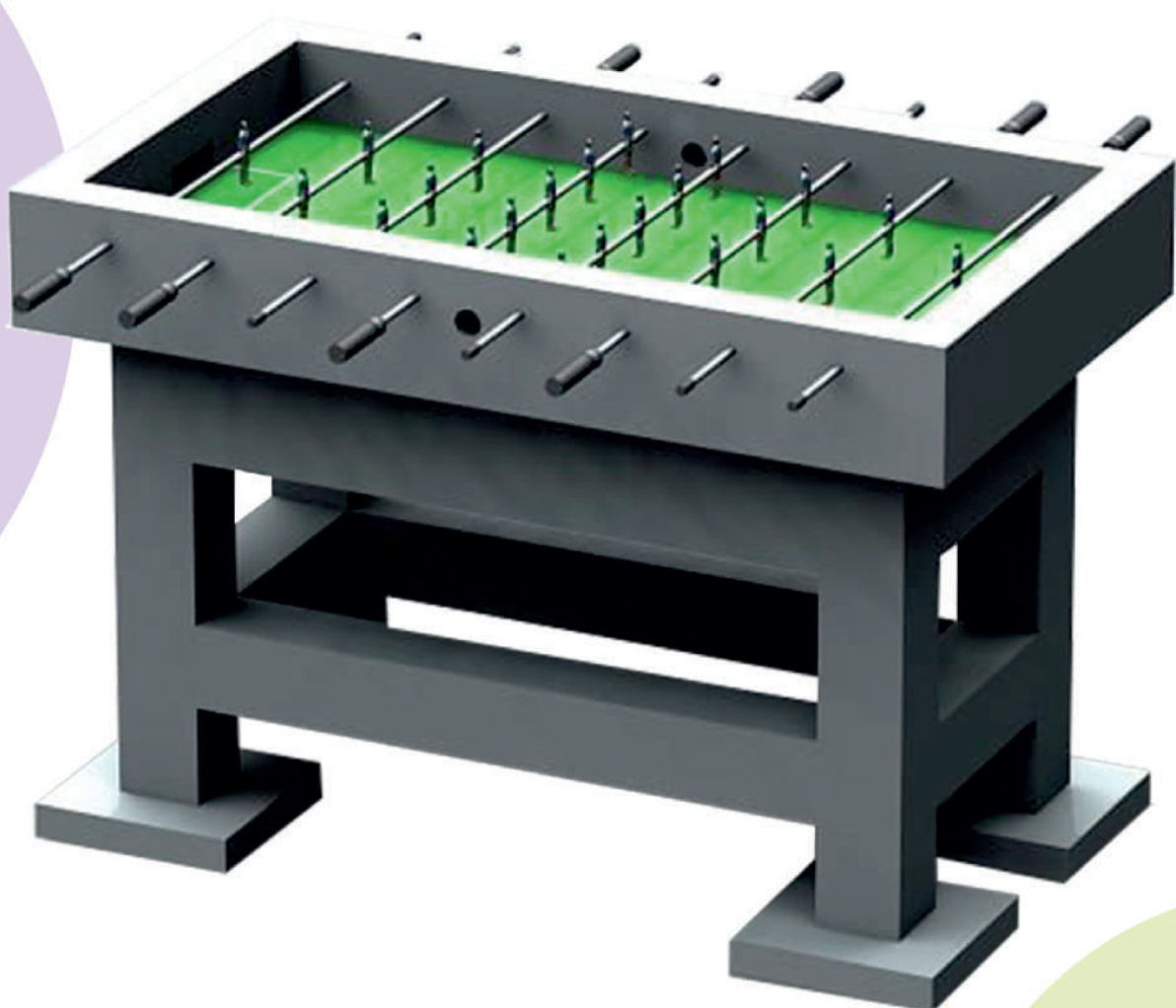

GRUPA EPX Paweł Matera

39-205 Pustków 288

NIP: 872-217-15-19

Regon: 180498345

[www.epx.com.pl](http://www.epx.com.pl)

[epx@epx.com.pl](mailto:epx@epx.com.pl)

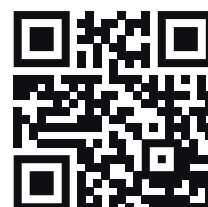

EPX-GZ-003

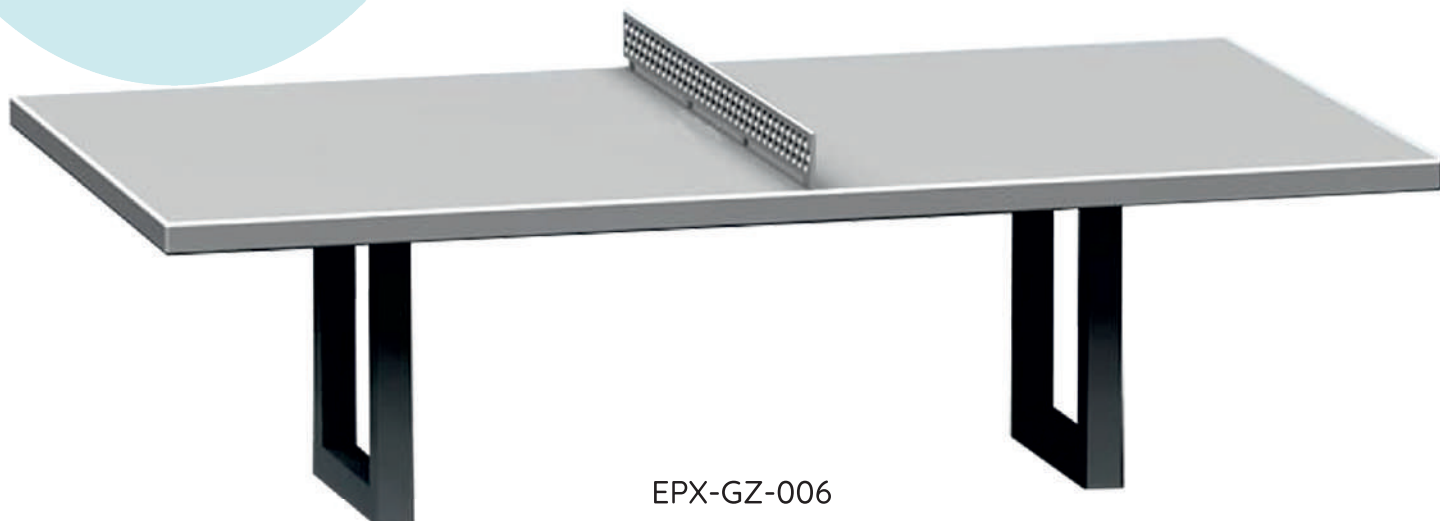

EPX-GZ-006

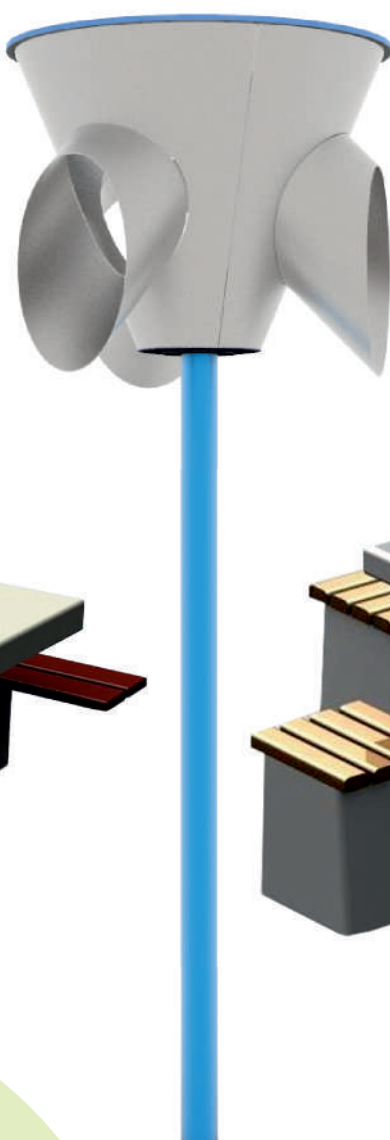

EPX-GZ-002

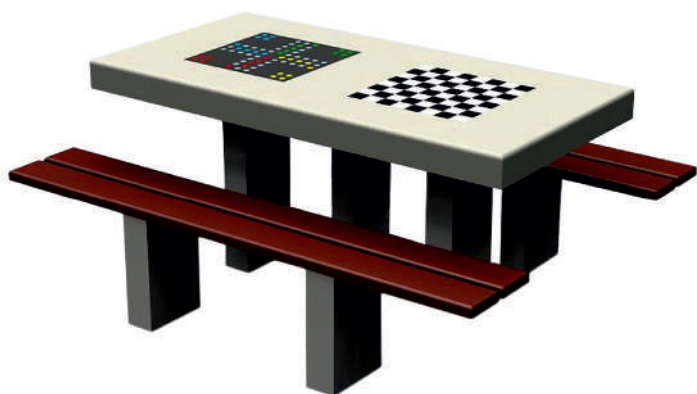

EPX-GZ-001



[www.epx.com.pl](http://www.epx.com.pl)

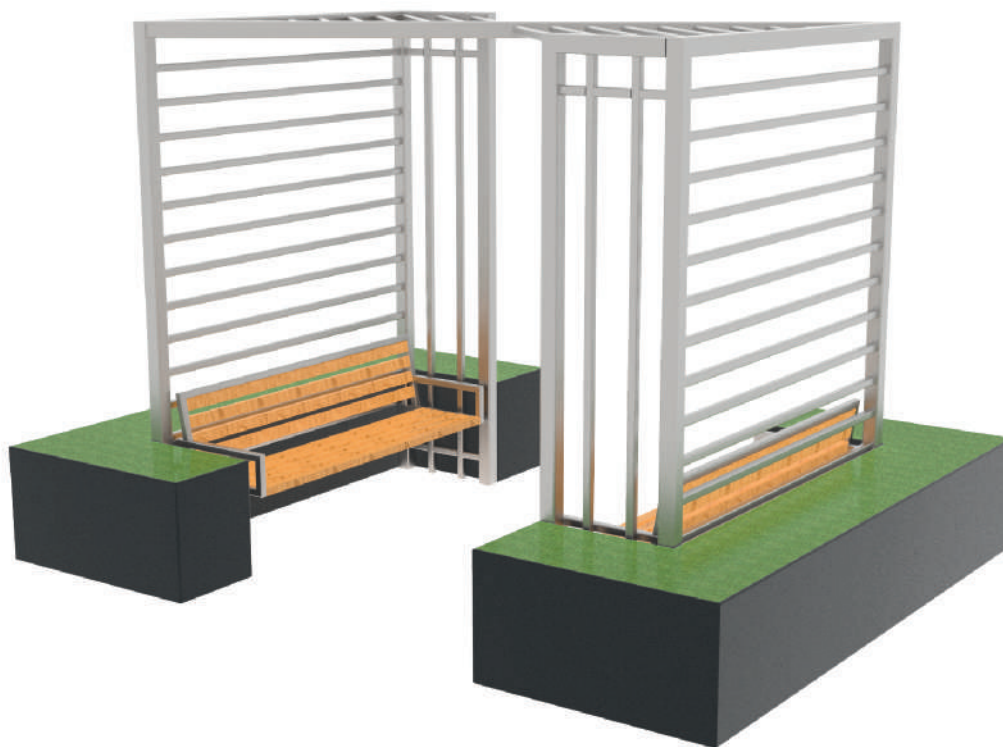

EPX-MA-018



EPX-MA-014

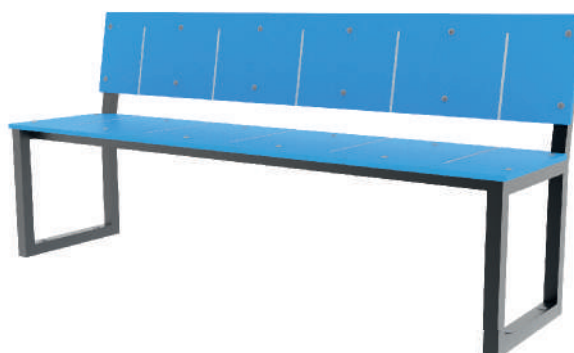

EPX-MA-002

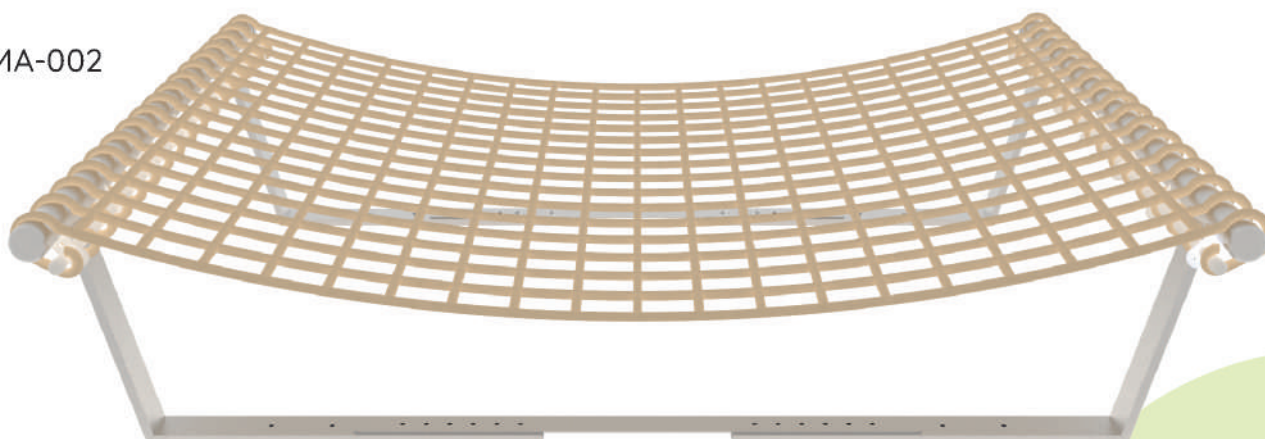

GRUPA EPX Paweł Matera

39-205 Pustków 288

NIP: 872-217-15-19

Regon: 180498345

[www.epx.com.pl](http://www.epx.com.pl)

[epx@epx.com.pl](mailto:epx@epx.com.pl)

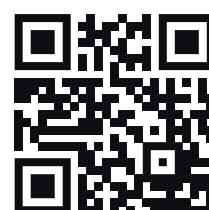



EPX-MA-016

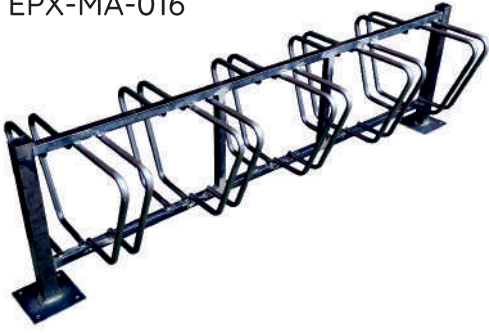

EPX-MIA-002



EPX-MA-003



EPX-MA-010



EPX-MIA-006

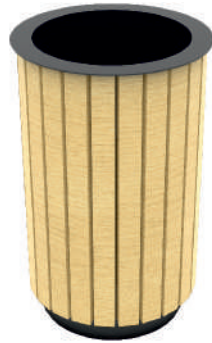

EPX-MA-006



EPX-MA-008



EPX-WP-019

# Wiaty i altany



EPX-WP-001



GRUPA EPX Paweł Matera

39-205 Pustków 288

NIP: 872-217-15-19

Regon: 180498345

[www.epx.com.pl](http://www.epx.com.pl)

[epx@epx.com.pl](mailto:epx@epx.com.pl)

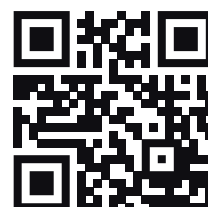

EPX-WP-002



EPX-WP-018



EPX-WP-020



EPX-WP-005



EPX-WP-003



[www.epx.com.pl](http://www.epx.com.pl)

# KOLEKCJE

EPX-HD-011



EPX-ZZ-045



EPX-HD-010

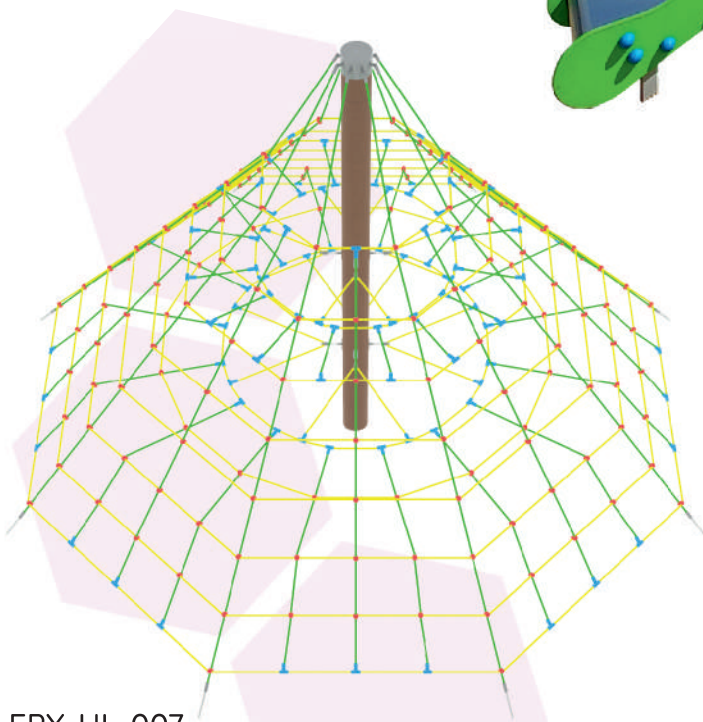

EPX-UL-007

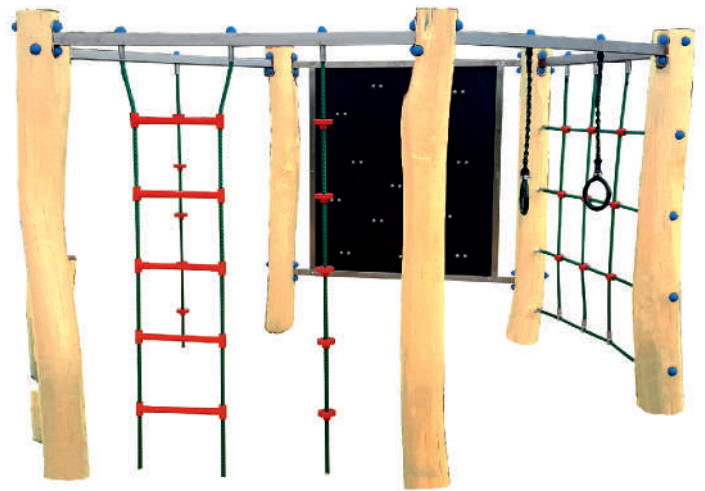

EPX-US-020

## Akacja eco

Ekologiczne zabawki których główna konstrukcja wykonana jest z wytrzymałego i odpornego na warunki atmosferyczne drewna robinii akacyjowej.

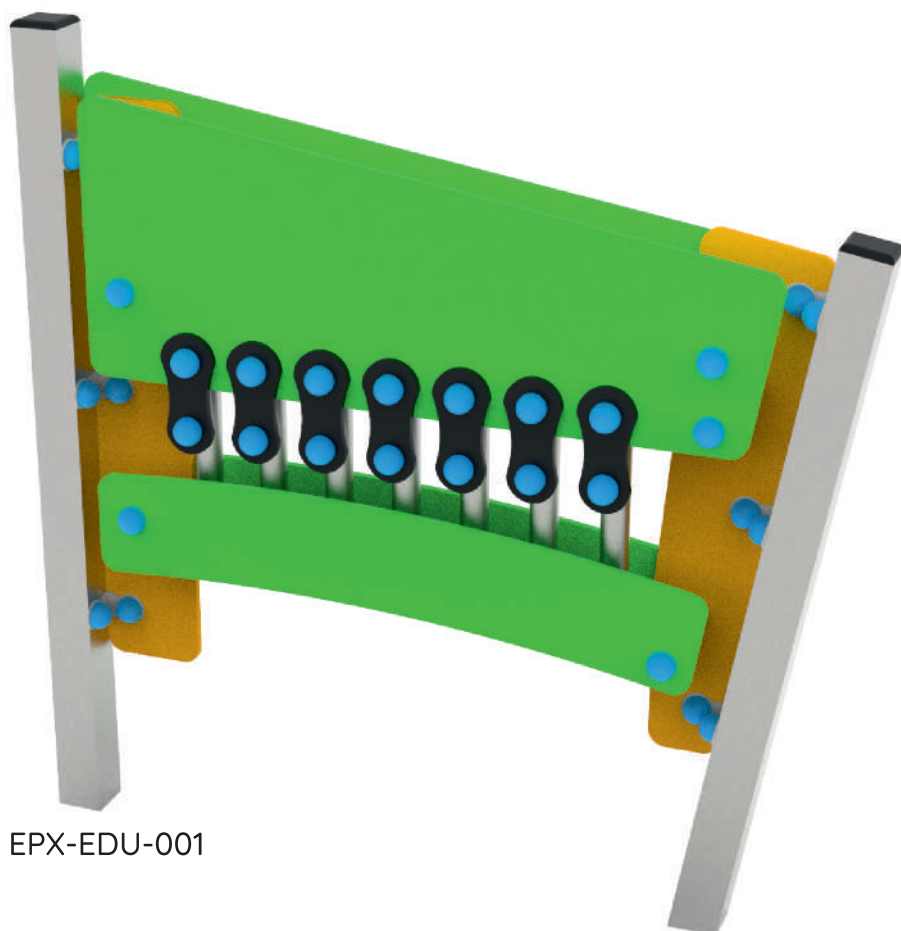

EPX-EDU-001



EPX-EDU-016



EPX-EDU-017



EPX-EDU-002



EPX-EDU-015

Kolekcja zabawek którą tworzą plenerowe instrumenty muzyczne. Zabawki tego typu pobudzają w dzieciach kreatywność i pozwalają rozwijać zdolności muzyczne.

Music

EPX-US-025

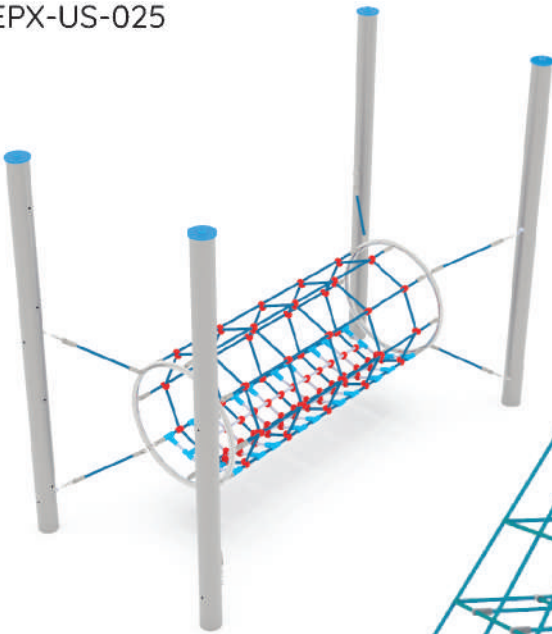

EPX-UL-002

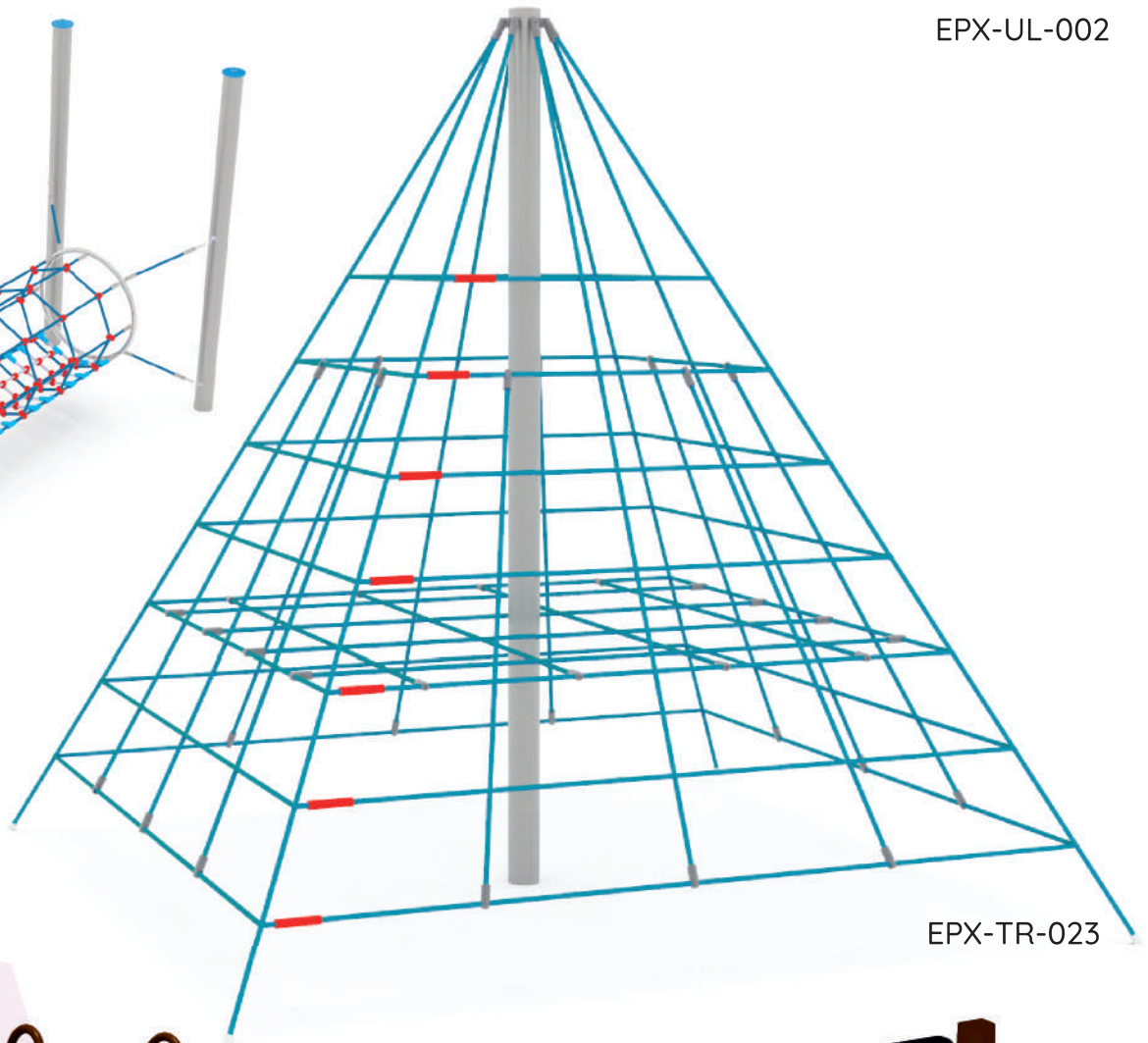

EPX-TR-018



EPX-TR-023



**Activ**

Urządzenia dla aktywnych i sportowców o różnym stopniu zaawansowania, pozwalające wykonać trening na świeżym powietrzu.

EPX-ZZ-029

EPX-BJ-013

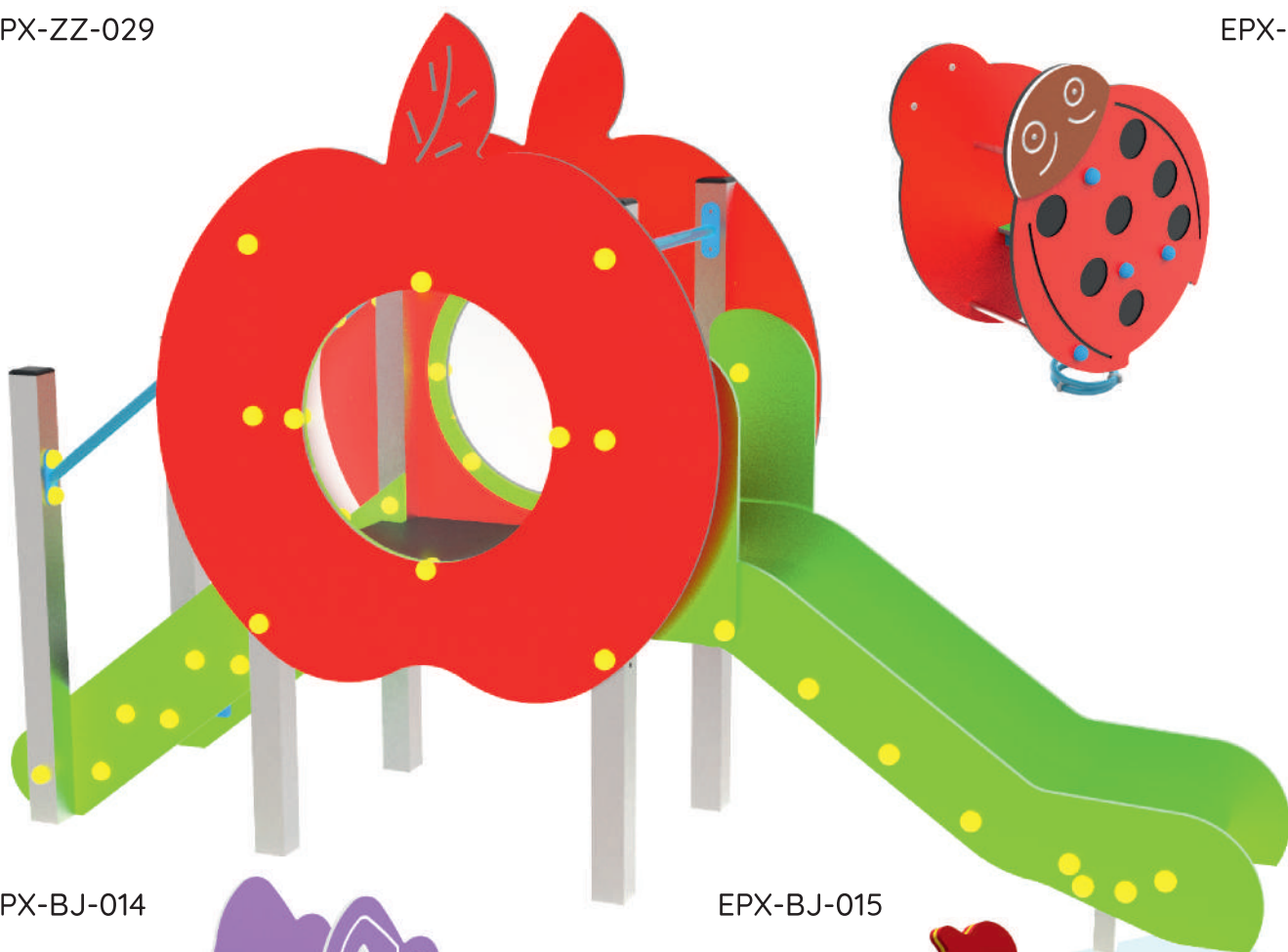

EPX-BJ-014

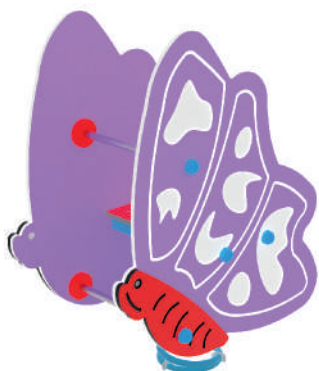

EPX-BJ-015



EPX-EDU-006

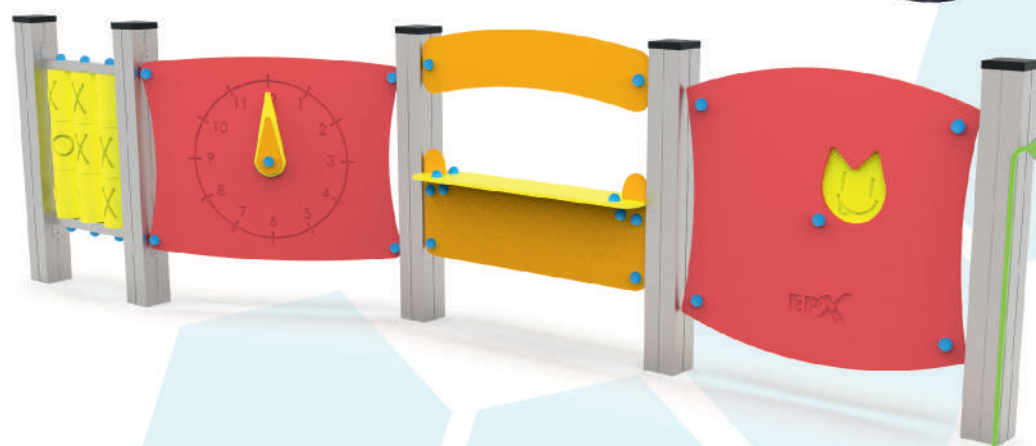

Różnego typu zabawki i urządzenia dla najmniejszych pociech w formie pojazdów, imitujące min. straż pożarną, maszyny budowlane czy zwierzęta.

Maluch



EPX-HD-009



EPX-SZ-023



EPX-SZ-024

# Integracyjne

Urządzenia przystosowane specjalnie dla dzieci niepełnosprawnych min. mieszczące wózek inwalidzki, wyposażone w specjalne siedziska lub poręcze usytuowane na odpowiednich wysokościach. Zostały zaprojektowane w ten sposób aby dzieci niepełnosprawne mogły bawić się i dbać o sprawność fizyczną wspólnie z rówieśnikami na świeżym powietrzu.



EPX-HD-002



EPX-BJ-002



EPX-BJ-003



EPX-BJ-001

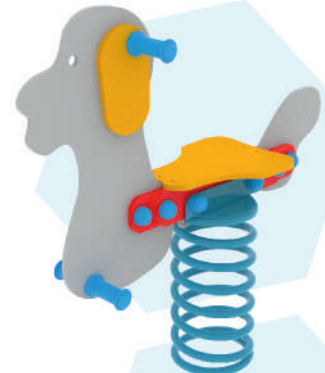

EPX-HD-006

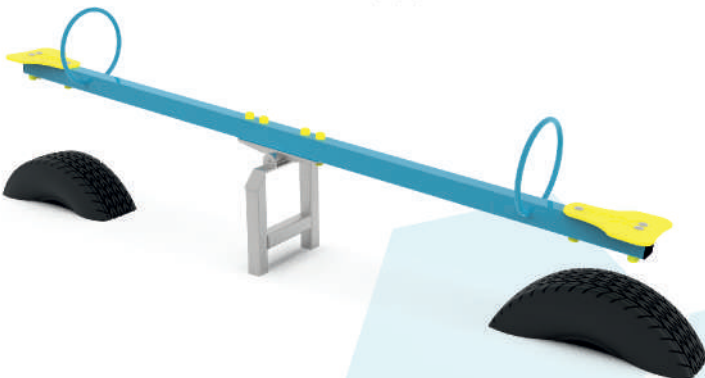

EPX-MA-010



Zabawki oraz urządzenia dostępne od ręki w naszym magazynie.

**Express**

EPX-US-017

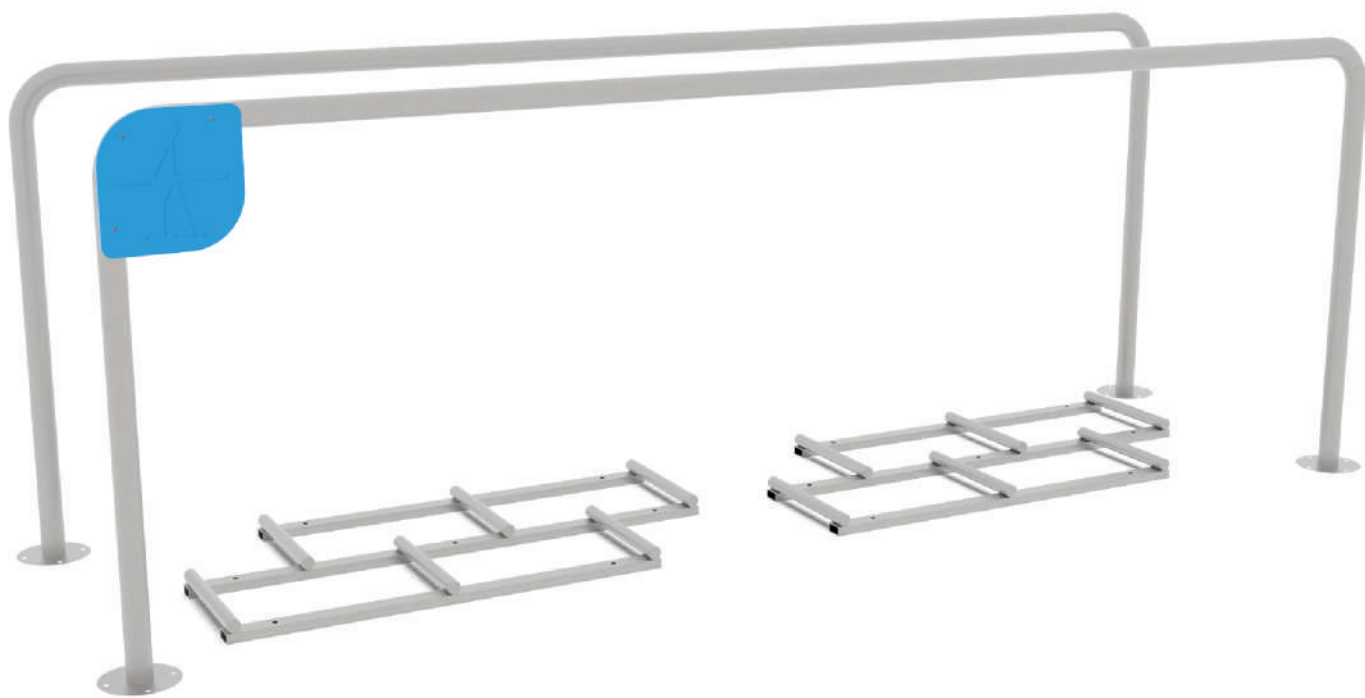

EPX-SZ-018



EPX-SZ-008



EPX-SZ-002



# Senior

Kolekcja Senior dedykowana jest osobom starszym, dla których aktywność fizyczna jest kluczowym elementem dla zachowania zdrowia.

Odpowiedni trening siłowy nie tylko poprawia i utrzymuje sprawność fizyczną na dłużej, ale również przywraca dobre samopoczucie i energię życiową.

EPX-MA-012

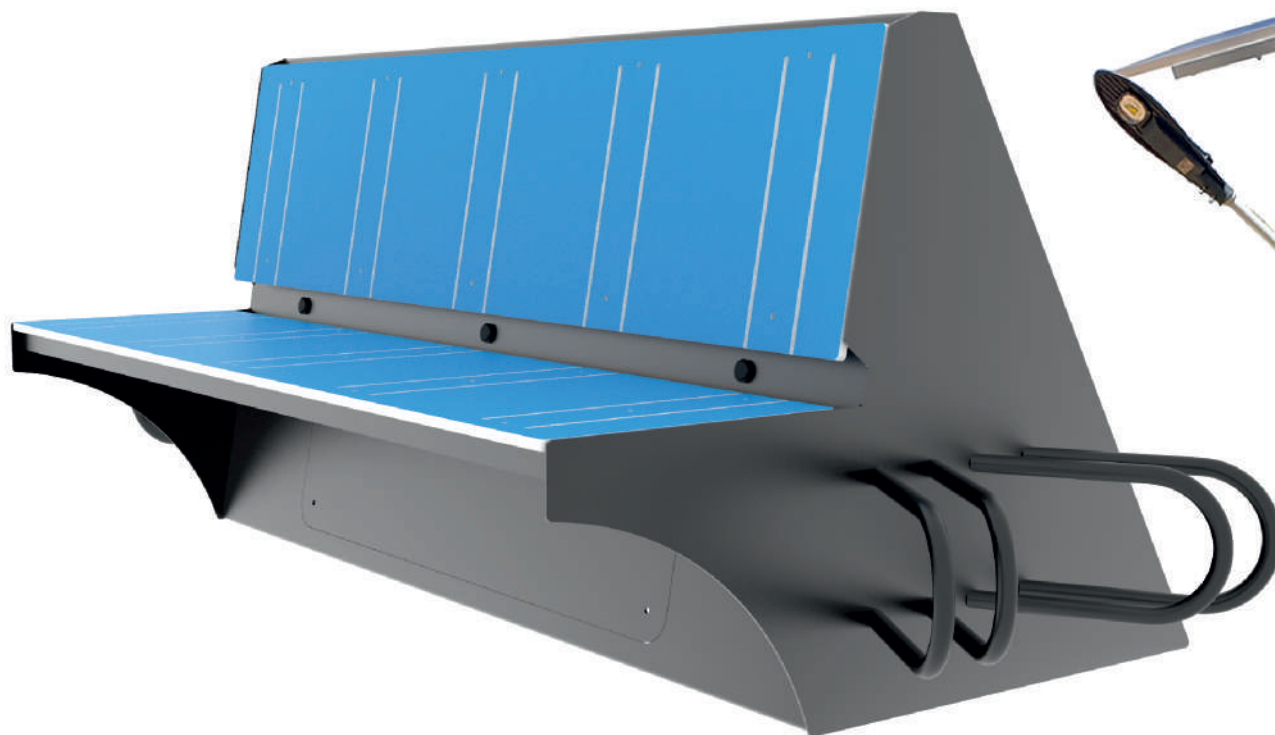

EPX-MA-015

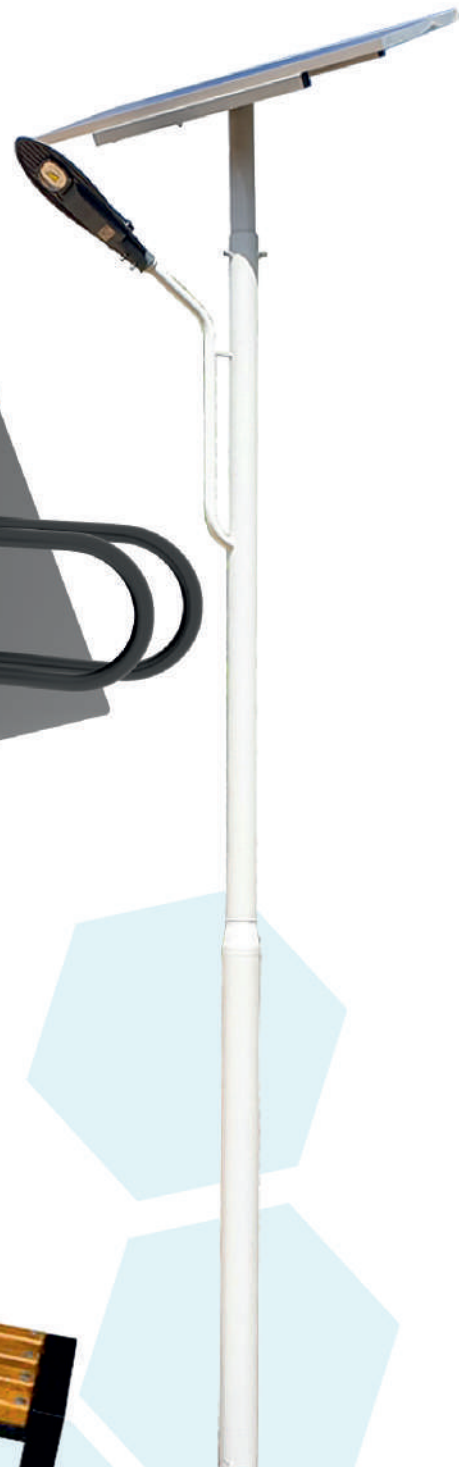

EPX-MA-013



Wszelkiego typu urządzenia wyposażone w panele fotowoltaiczne pozwalające wyprodukować energię elektryczną z energii promieniowania słonecznego. Dzięki ekologicznemu sposobowi pozyskiwania energii, nie wykorzystujemy surowców szkodzących atmosferze.

**Solar**

EPX-GZ-006

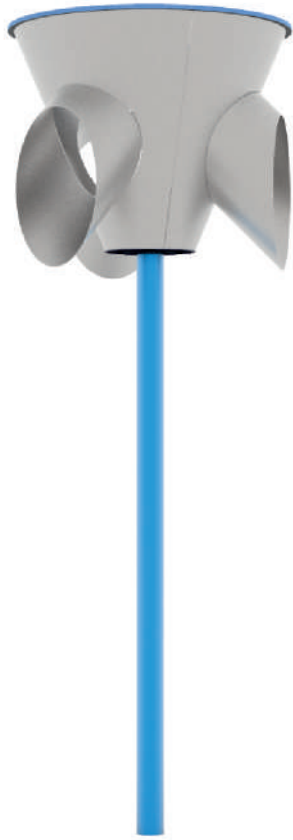

EPX-GZ-004



EPX-SW-001

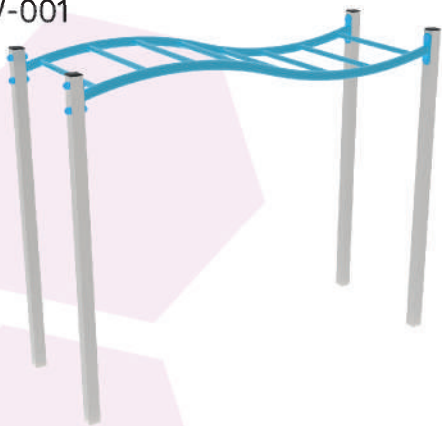

EPX-SZ-017

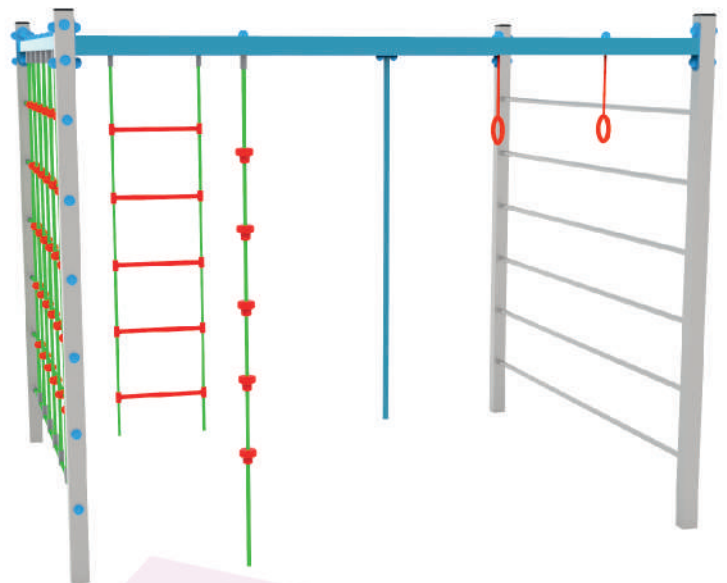

EPX-US-005

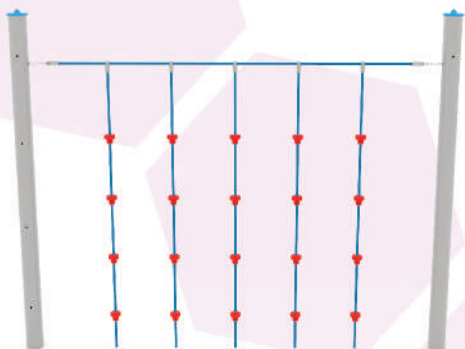

**Sport**

Produkty które pozwalają aktywnie spędzać czas na świeżym powietrzu.

EPX-ZZ-049

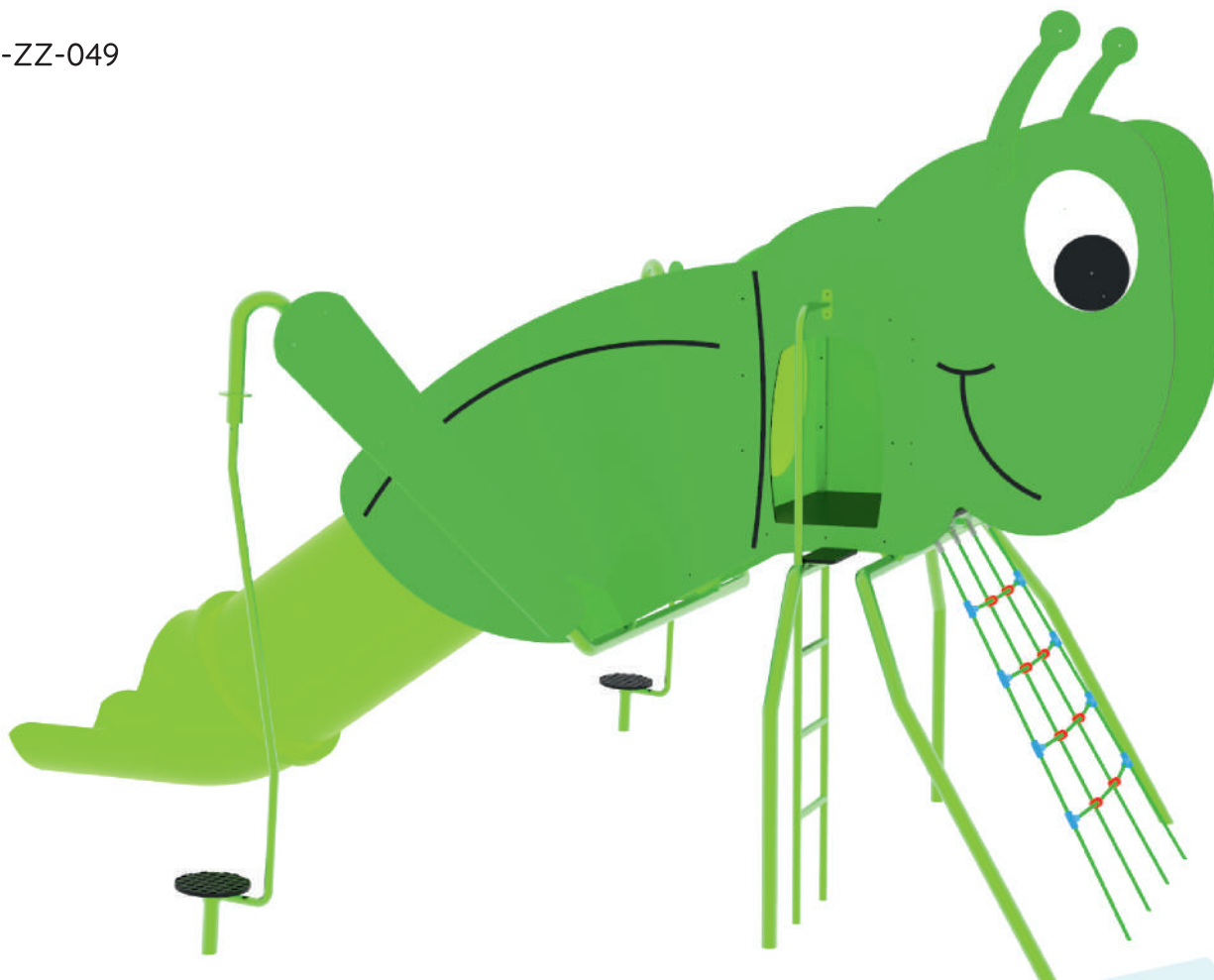

EPX-EDU-022

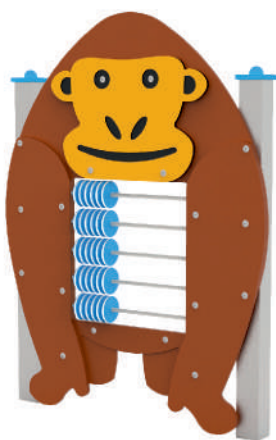

EPX-EDU-021



EPX-BJ-005



Różnego typu zabawki z motywami zwierzęcymi,  
nawiązujące wykonaniem m.in. do afrykańskiej sawanny,  
morza, czy też do świata owadów.

# Animals

# GENERALNY WYKONAWCA

Jako generalny wykonawca oferujemy szeroki zakres usług budowlanych:

- Montaż urządzeń placów zabaw oraz siłowni zewnętrznej
- Montaż konstrukcji drewnianych tj. altany, wiaty, drewnutnie, domki
- Budowa utwardzonych placów i dróg, prace brukarskie
- Wykonywanie wykopów koparkami wraz z wywozem urobku
- Wykonywanie nawierzchni bezpiecznych min. poliuretanowych wylewanych, płyt gumowych, mat przerosowych, piaskowych, żwirowych, trawiastych
- Wykonywanie wierceń pod słupy i ogrodzenia, wraz z kompleksowym montażem ogrodzeń
- Wykonywanie niwelacji terenu, stabilizacji gruntu roboty związane z zagospodarowaniem terenu oraz inne prace towarzyszące
- Czyszczenie działek, karczowanie nieużytków, wycinka drzew



# GWARANCJA

## Oświadczenie i zapewnienie Gwaranta

Gwarant niniejszym oświadcza i zapewnia Uprawnionego z Gwarancji, że wykonane przez niego Roboty objęte Przedmiotem Umowy zostały wykonane prawidłowo, zgodnie z Umową, specyfikacją techniczną i dokumentacją projektową do Umowy, a także zgodnie z najlepszą wiedzą Gwaranta oraz aktualnie obowiązującymi zasadami wiedzy technicznej, sztuki budowlanej oraz obowiązującymi przepisami prawa, w tym istniejącymi w tym zakresie Polskimi Normami. Poprzez niniejszą Gwarancję Gwarant przyjmuje na siebie wszelką odpowiedzialność za wady Robót powstałe na skutek niezachowania przez Gwaranta któregokolwiek z obowiązków Gwaranta określonych powyżej.

## Odpowiedzialność Gwaranta wynikająca z Gwarancji

Gwarant będzie odpowiedzialny wobec Uprawnionego z Gwarancji za wszelkie wady Robót, które wyjdą na jaw po dacie odbioru końcowego Inwestycji przez Inwestora (od Uprawnionego z Gwarancji) – aż do upływu terminu wynikającego z niniejszej Gwarancji. Odpowiedzialność Gwaranta za wady Robót obejmuje zarówno wady Robót, które ujawniły się po dacie odbioru końcowego Inwestycji przez Inwestora (Uprawnionego z Gwarancji), lecz powstały przed tą datą, jak również te wady, które powstały po dokonaniu odbioru końcowego Inwestycji przez Inwestora, lecz za które odpowiedzialność ponosi Gwarant. Odpowiedzialność Gwaranta wynikająca z Gwarancji obejmuje obowiązek usunięcia wad Robót, które zostaną Gwarantowi notyfikowane do upływu terminu wynikającego z Gwarancji. W przypadku nie usunięcia wad Robót w terminie wskazanym przez Uprawnionego z Gwarancji lub, gdy wady usunąć się nie dadzą, Uprawniony w Gwarancji będzie uprawniony do wykonywania uprawnień opisanych poniżej w procedurze reklamacyjnej.

## Termin obowiązywania Gwarancji

Odpowiedzialność Gwaranta z tytułu niniejszej gwarancji rozpoczyna się z dniem odbioru końcowego Inwestycji przez Inwestora i kończy się po upływie 60 miesięcy licząc od tej daty. Jeżeli warunki gwarancji udzielonej przez producenta materiałów i urządzeń przewidują dłuższy okres gwarancji niż gwarancja udzielona przez Wykonawcę – obowiązuje okres gwarancji w wymiarze równym okresowi gwarancji producenta.

## Procedura reklamacyjna

Uprawniony z Gwarancji jest obowiązany zawiadomić Gwaranta o dostrzeżonej wadzie Robót, która to wada wyszła na jaw po dokonaniu odbioru końcowego Inwestycji przez Inwestora – nie później niż w terminie 5 dni roboczych od daty jej dostrzeżenia. Informacja powinna mieć formę pisemną (list polecony za zwrotnym poświadczeniem odbioru) oraz zawierać wykaz dostrzeżonych wad związanych z wykonanymi przez Gwaranta Robotami, zawierać termin i miejsce oględzin, nie krótszy jednakże niż 5 dni od daty otrzymania przez Gwaranta pisemnego powiadomienia o wadach oraz zawierać wskazany przez Uprawnionego z Gwarancji termin na usunięcie wad, który powinien być wskazany jako termin w dniach lub tygodniach od daty podpisania protokołu, o którym mowa niżej.

# GRUPA EPX Paweł Matera

39-205 Pustków 288

NIP: 872-217-15-19

Regon: 180498345

[www.epx.com.pl](http://www.epx.com.pl)

[epx@epx.com.pl](mailto:epx@epx.com.pl)

## Sekretariat

Dorota Kamecka

[biuro@epx.com.pl](mailto:biuro@epx.com.pl)

tel. +48 698 583 787

## Marketing i nadzór nad projektami

Inspektor Placów Zabaw

Łukasz Pypeć

[marketing@epx.com.pl](mailto:marketing@epx.com.pl)

tel. +48 539 127 970

## Centrum Architektury i Bruku

### Kierownik Sklepu

Małgorzata Gołqb

[sekretariat@epx.com.pl](mailto:sekretariat@epx.com.pl)

tel. +48 660 728 740

[www.centrumepx.pl](http://www.centrumepx.pl)

### Sklep internetowy

[www.epx24.pl](http://www.epx24.pl)

